

## LICO

A kézzel mozgatható  
könnyű pillérzsuzat



# PERI LICO

## Daru nélkül is használható, flexibilis, gazdaságos

### LICO, könnyű pillérzsaluzat a daru nélküli gazdaságos zsaluzáshoz.

Az elemek csekély súlya lehetővé teszi azok kézzel történő össze- és szétszerelését. Ezáltal a zsaluzásért felelős csapat szűkös darukapacitás esetén is hatékonyan tud dolgozni.

A gyakorlatias részletek egyszerűsítik a felhasználást és csökkentik a zsaluzási időt.

A 80 kN/m<sup>2</sup> maximális frissbetonnyomás gyors betonozási ciklusokat és gazdaságos alkalmazást tesz lehetővé.

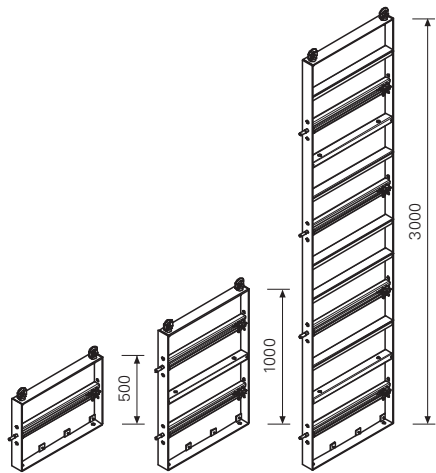

### 50 cm-es magassági raszter

Csupán három különböző elemmagasság: 3,00 m, 1,00 m és 0,50 m. Ez optimális lehetőséget biztosít a kívánt betonozási magasság eléréséhez.



### A pillér keresztmetszet

20 x 20 cm-től 60 x 60 cm befoglaló méretig állítható, 5 cm-es lépcsőben. Négyzet és téglalap keresztmetszet egyaránt kialakítható.

3 m magas LICO pillérzsaluzat RSS I faltámaszokkal, egy irodaház építésénél.



A pillérfeszítő csavarok és anyák elveszíthetetlen módon rögzítettek az elemhez.

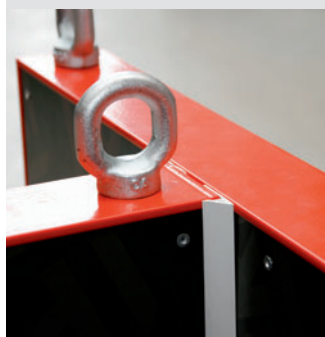

Az elemtoldáshoz használt szemescsavarok daruemelési pontként is alkalmazhatók.

A LICO PVC sarokcsíkot (cikkszám: 111975) egyszerűen az elem homlokoldalára kell rögzíteni.

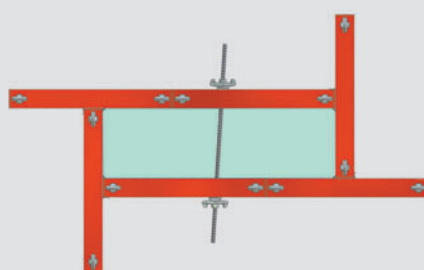
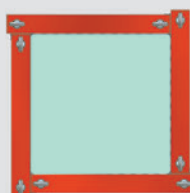
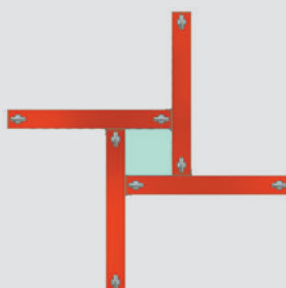

Pillérkeresztmetszetek 20 x 20 cm-től 60 x 60 cm-ig, 5 cm-es lépcsőben, négyzetes vagy téglalap alakú pillérekhez.

A közepén elhelyezett átkötéssel akár 60 x 130 cm keresztmetszetű pillér is zsaluzható. Az elemek összekötése M20-as csavarokkal történik.

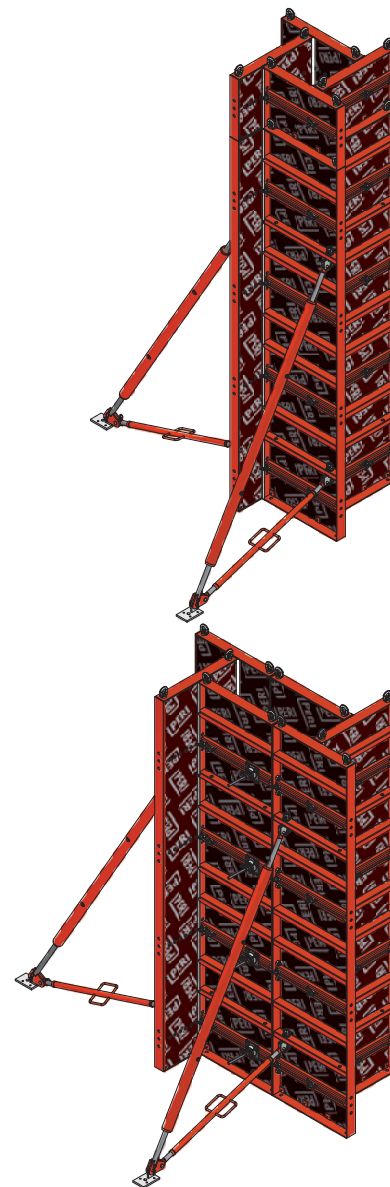

### Gyakorlatias részletek

- A LICO pillérfeszítő csavarok és anyák elveszíthetetlen módon rögzítettek az elemhez.
- Az elemeken lévő szemescsavarok daruemelési pontként is szolgálnak, valamint segítségükkel az elemek toldása is elvégezhető.
- A PVC sarokcsík egyszerűen rögzíthető az elem homlokoldalára – a hagyományos szegelt sarokcsíkkal ellentétben ez idő- és költségmegtakarítást jelent.

Cikkszám	Súly kg
111683	74,700

## LICO pillérelem 700 x 3000

Pillérelem 12 mm-es zsaluhéjjal.  
20 x 20 cm-től 60 x 60 cm keresztmetszetig,  
5 cm-es raszterben.



## Alábbiakkal komplett:

4 db 111679 LICO pillérfeszítő anya DW 15  
4 db 111682 LICO pillérfeszítő csavar DW 15  
2 db 710130 M20x40 szemescsavar, horg.  
2 db 781053 ISO 7042 M20-8 anya, horg.  
48 db 030290 PVC dugó Ø 20

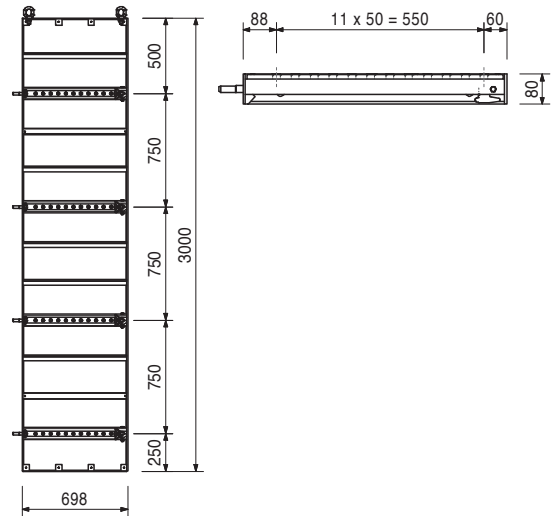

111957	32,600
--------	--------

## LICO pillérelem 700 x 1000

Pillérelem 12 mm-es zsaluhéjjal.  
20 x 20 cm-től 60 x 60 cm keresztmetszetig,  
5 cm-es raszterben.

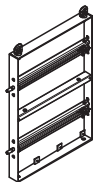

## Alábbiakkal komplett:

2 db 111679 LICO pillérfeszítő anya DW 15  
2 db 111682 LICO pillérfeszítő csavar DW 15  
2 db 710130 M20x40 szemescsavar, horg.  
2 db 781053 ISO 7042 M20-8 anya, horg.  
24 db 030290 PVC dugó Ø 20

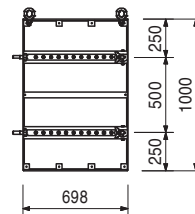

111964	17,000
--------	--------

## LICO pillérelem 700 x 500

Pillérelem 12 mm-es zsaluhéjjal.  
20 x 20 cm-től 60 x 60 cm keresztmetszetig,  
5 cm-es raszterben.

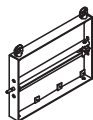

## Alábbiakkal komplett:

1 db 111679 LICO pillérfeszítő anya DW 15  
1 db 111682 LICO pillérfeszítő csavar DW 15  
2 db 710130 M20x40 szemescsavar, horg.  
2 db 781053 ISO 7042 M20-8 anya, horg.  
12 db 030290 PVC dugó Ø 20

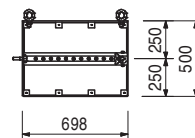

# LICO pillérzsorozat

Cikkszám	Súly kg
111975	1,080

**PVC sarokcsík, LICO L = 3,00 m**  
LICO pillérelemekhez történő szereléshez.

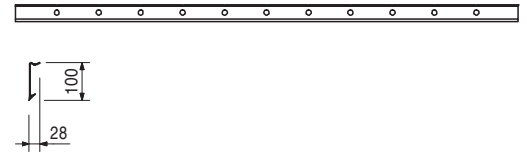
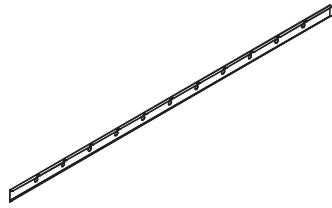

037530	1,140
--------	-------

**QUATTRO, LICO támaszkapcsoló QR**  
Faltámaszok és merevítők QUATTRO és LICO elemekhez történő rögzítéséhez.

**Alábbiakkal komplett:**  
1 db 027170 Csap Ø 16 x 42, horg.  
1 db 018060 Sasszeg FS 4/1, horg.

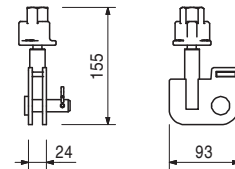

115019	0,334
--------	-------

**LICO emelőnyél**

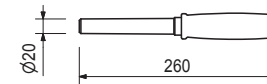
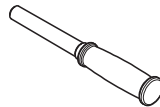

030290	0,002
--------	-------

**PVC dugó Ø 20 mm**  
Nem használt, Ø 20 mm átkötési helyek lezárásához.

**Figyelmeztetés:**  
Kiszerelés: 500 db

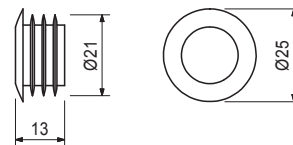

116432	0,957
--------	-------

**LICO feszítőanya kulcs**  
LICO pillérzsorozat feszítéséhez.

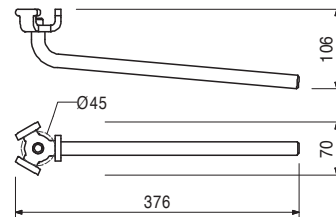
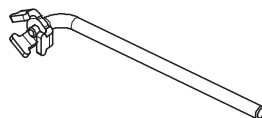

Cikkszám	Súly kg
115894	22,900

## LICO betonozó podeszt

Munka- és betonozó állvány LICO pillérzsorozat-hoz.

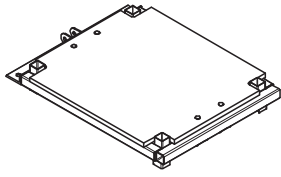

## Műszaki adatok:

Megengedett terhelés: 150 kg/m<sup>2</sup>

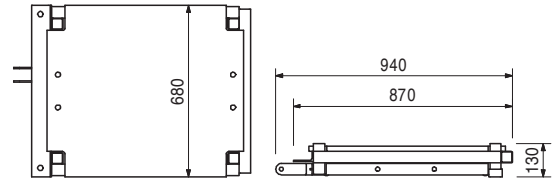

Tartozék:

116292	4,730
--------	-------

## DOMINO, LICO betonozó korlát HSGP-2

116292	4,730
--------	-------

## DOMINO, LICO betonozó korlát HSGP-2

Leesés elleni védelem különböző rendszereknél.

## Műszaki adatok:

Maximális korláttávolság:

2,10 m korlátdeszkával

2,40 m oldalvédőrácscsal

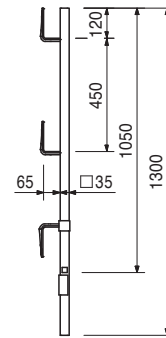

115895	17,600
--------	--------

## LICO betonozó podeszt keret

Munka- és betonozó állvány LICO pillérzsorozat-hoz. A járótablát a kivitelező biztosítja.

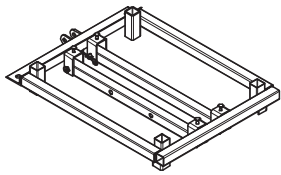

## Műszaki adatok:

Megengedett terhelés: 150 kg/m<sup>2</sup>

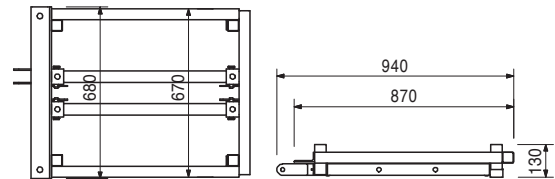

Cikkszám	Súly kg
115896	5,270

## LICO betonozó podeszt járótábla

Kiegészítő járótábla a LICO betonozó podeszt kerethez.

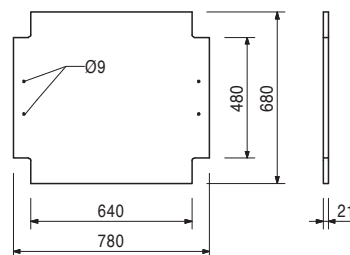
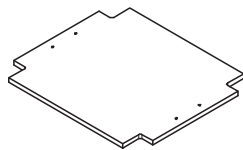

117466	10,600
--------	--------

## Faltámasz RS 210, horg.

Kihúzási hossz L = 1,30 – 2,10 m.  
PERI zsalurendszerek és előre gyártott elemek beállításához.

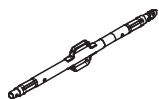

### Figyelmeztetés:

Teherbírési adatok a PERI méretezési táblázataiban.

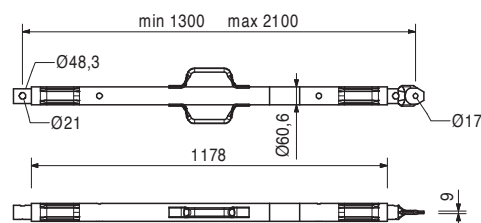

118238	12,200
--------	--------

## Faltámasz RS 260, horg.

Kihúzási hossz L = 2,30 – 2,60 m.  
PERI zsalurendszerek és előre gyártott elemek beállításához.

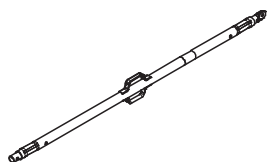

### Figyelmeztetés:

Teherbírési adatok a PERI méretezési táblázataiban.

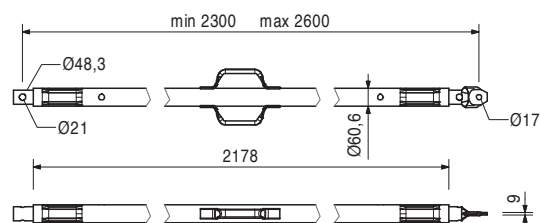

117467	15,400
--------	--------

## Faltámasz RS 300, horg.

Kihúzási hossz L = 1,90 – 3,00 m.  
PERI zsalurendszerek és előre gyártott elemek beállításához.

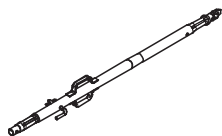

### Figyelmeztetés:

Teherbírési adatok a PERI méretezési táblázataiban.

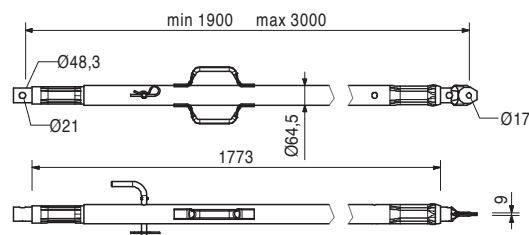

Cikkszám	Súly kg
117468	22,900

## Faltámasz RS 450, horg.

Kihúzási hossz L = 2,80 – 4,50 m.  
PERI zsalurendszerek és előre gyártott elemek beállításához.

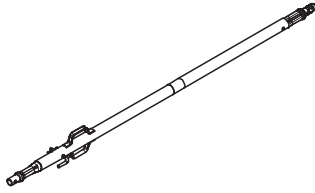

### Figyelmeztetés:

Teherbírási adatok a PERI méretezési táblázataiban.

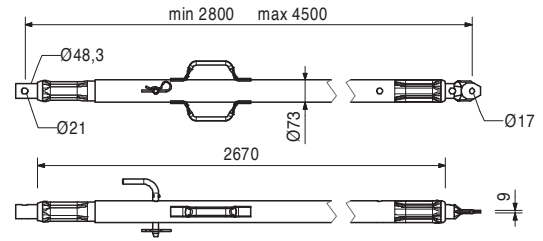

117469	39,900
--------	--------

## Faltámasz RS 650, horg.

Kihúzási hossz L = 4,30 – 6,50 m.  
PERI zsalurendszerek és előre gyártott elemek beállításához.

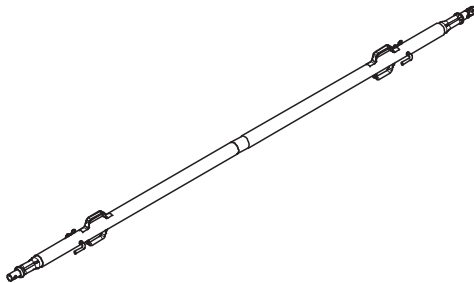

### Figyelmeztetés:

Teherbírási adatok a PERI méretezési táblázataiban.

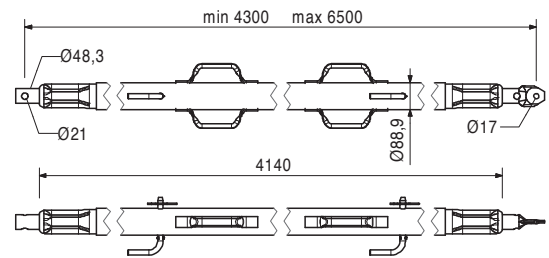

028990	115,000
--------	---------

## Faltámasz RS 1000, horg.

Kihúzási hossz L = 6,40 – 10,00 m.  
PERI zsalurendszerek beállításához.

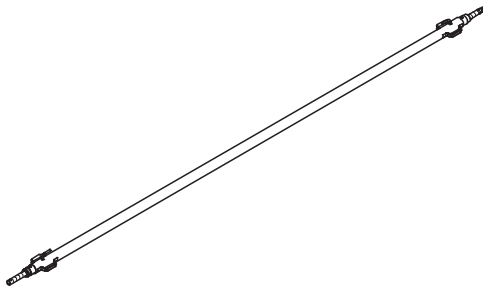

### Figyelmeztetés:

Teherbírási adatok a PERI méretezési táblázataiban.

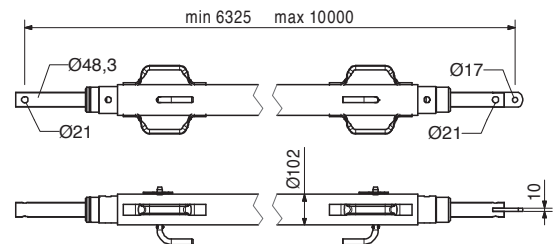

114620	0,026
--------	-------

## LICO rakatbiztosító

A LICO elemek egyszerű rakatolásához.

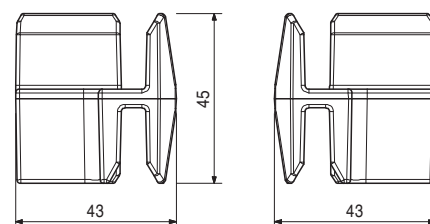
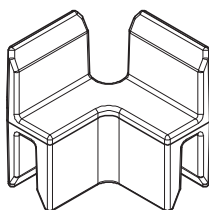



Cikkszám	Súly kg
103800	271,000

**Faltámasz RS 1400, horg.**  
Kihúzási hossz L = 6,40 – 14,00 m.  
PERI zsalurendszerek beállításához.

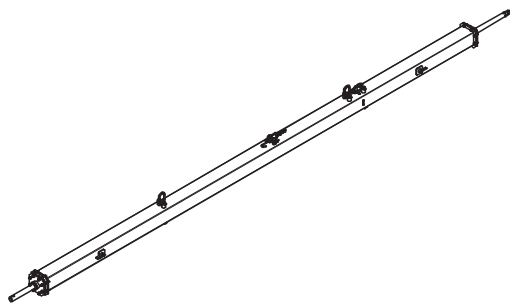

**Figyelmeztetés:**

Teherbírási adatok a PERI méretezési táblázataiban.

A lánc a talajról oldható.

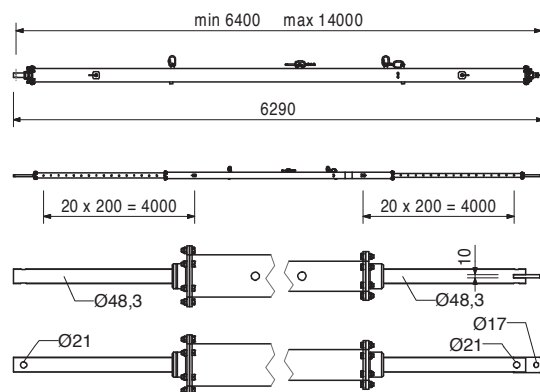

117343	3,250
--------	-------

**Faltámasz talp-2 RS, horg.**  
RS 210, 260, 300, 450, 650, 1000 és 1400 faltámaszok szereléséhez.

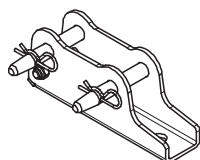

**Alábbiakkal komplett:**

2 db 105400 Biztosító csap Ø 20 x 140, horg.  
2 db 018060 Saszeg FS 4/1, horg.

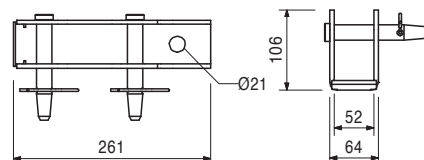

Tartozék:

124777	0,210
--------	-------

**Faltámasz csavar 14/20 x 130**

028010	18,000
--------	--------

**Faltámasz RSS I**  
Kihúzási hossz L = 2,05 – 2,94 m.  
PERI zsalurendszerek beállításához.

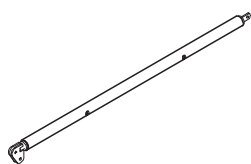

**Figyelmeztetés:**

Teherbírási adatok a PERI méretezési táblázataiban.

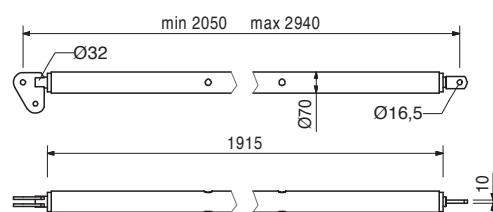

124777	0,210
--------	-------

**Faltámasz csavar 14/20 x 130**  
Vasbeton elemekhez történő ideiglenes rögzítéshez.

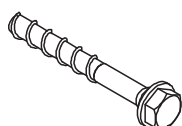

**Figyelmeztetés:**

Kulcsnyílás SW 24  
Furat Ø 14 mm

**Műszaki adatok:**

A PERI adatlap előírásait figyelembe kell venni.

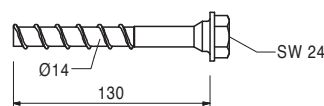

Cikkszám	Súly kg
028020	22,100

### Faltámasz RSS II

Kihúzási hossz L = 2,91 – 3,80 m.  
PERI zsalurendszerek beállításához.

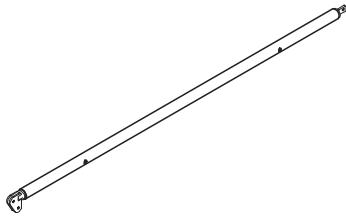

### Figyelmeztetés:

Teherbírési adatok a PERI méretezési táblázataiban.

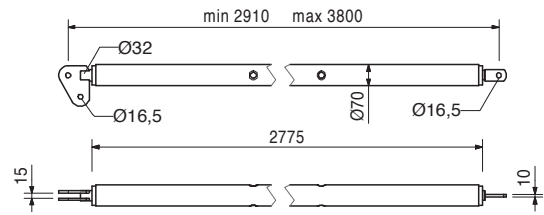

028030	38,400
--------	--------

### Faltámasz RSS III

Kihúzási hossz L = 4,60 – 6,00 m.  
PERI zsalurendszerek beállításához.

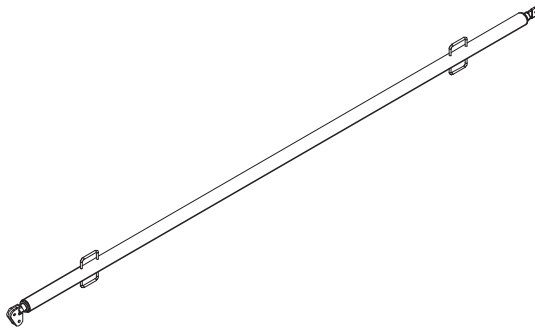

### Figyelmeztetés:

Teherbírési adatok a PERI méretezési táblázataiban.

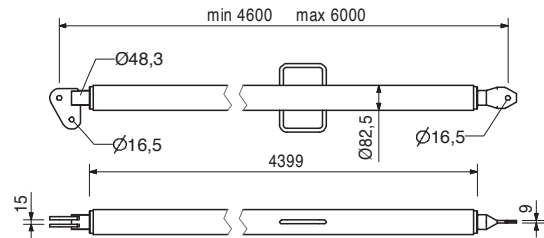

106000	1,820
--------	-------

### Faltámasz talp RSS-2, horg.

RSS faltámaszok szereléséhez.

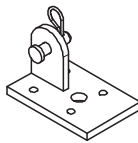

### Alábbiakkal komplett:

1 db 027170 Csap Ø 16 x 42, horg.  
1 db 018060 Sasszeg FS 4/1, horg.

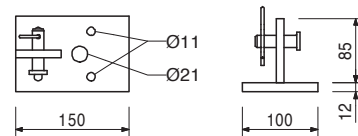

124777	0,210
--------	-------

Tartozék:

### Faltámasz csavar 14/20 x 130

123846	3,590
--------	-------

### Faltámasz merevítő AV 82

Kihúzási hossz L = 0,50 – 0,82 m.  
PERI zsalurendszerek beállításához.

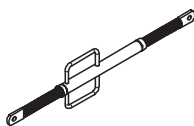

### Figyelmeztetés:

Teherbírési adatok a PERI méretezési táblázataiban.

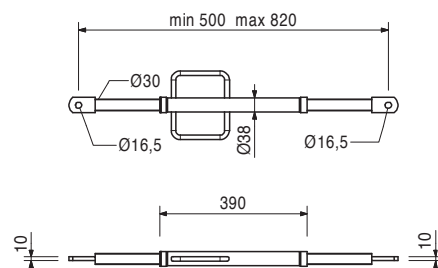

Cikkszám	Súly kg
123847	4,280

## Faltámasz merevítő AV 111

Kihúzási hossz L = 0,79 – 1,11 m.  
PERI zsalurendszerek beállításához.

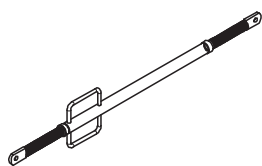

### Figyelmeztetés:

Teherbírási adatok a PERI méretezési táblázataiban.

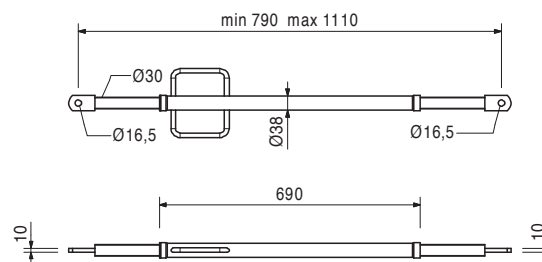

028110	5,180
--------	-------

## Faltámasz merevítő AV 140

Kihúzási hossz L = 1,08 – 1,40 m.  
PERI zsalurendszerek beállításához.

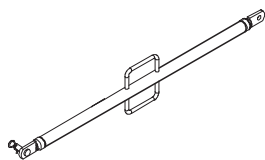

### Alábbiakkal komplett:

1 db 027170 Csap Ø 16 x 42, horg.  
1 db 018060 Sasszeg FS 4/1, horg.

### Figyelmeztetés:

Teherbírási adatok a PERI méretezési táblázataiban.

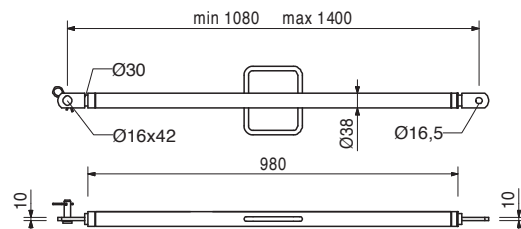

108135	12,900
--------	--------

## Faltámasz merevítő AV 210

Kihúzási hossz L = 1,28 – 2,10 m.  
PERI zsalurendszerek beállításához.

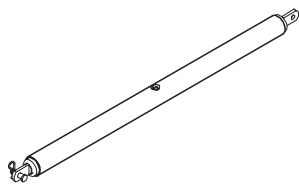

### Alábbiakkal komplett:

1 db 027170 Csap Ø 16 x 42, horg.  
1 db 018060 Sasszeg FS 4/1, horg.

### Figyelmeztetés:

Teherbírási adatok a PERI méretezési táblázataiban.

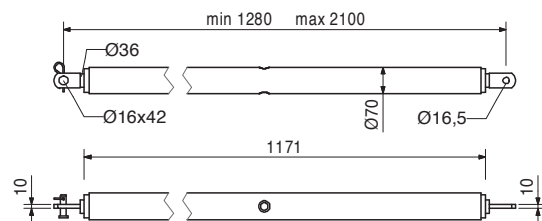

028120	16,900
--------	--------

## Faltámasz merevítő AV, RSS III

Kihúzási hossz L = 2,03 – 2,92 m.  
PERI zsalurendszerek beállításához.

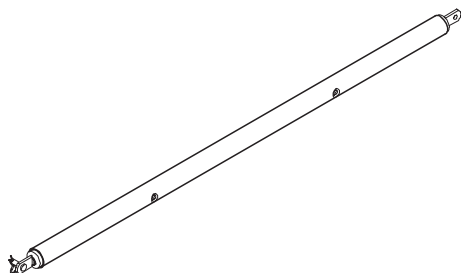

### Alábbiakkal komplett:

1 db 027170 Csap Ø 16 x 42, horg.  
1 db 018060 Sasszeg FS 4/1, horg.

### Figyelmeztetés:

Teherbírási adatok a PERI méretezési táblázataiban.

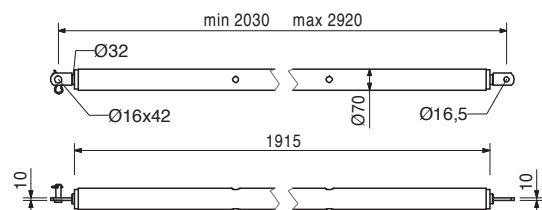

## Minden projektnek és követelménynek megfelelő optimális rendszer



Falzszaluzatok



Pillérzszaluzatok



Födémzszaluzatok



Küsző rendszerek



Alagút zsaluzatok



Hídzszaluzatok



Teherhordó állványok



Állványok betonacél szereléshez



Homlokzati munkaállványok



Ipari munkaállványok



Feljárók



Védőállványok



Rendszerfüggetlen tartozékok



Szolgáltatások



**PERI Kft.**  
**Zsaluzatok, állványzatok,**  
**mérnöki szolgáltatás**  
H-1181 Budapest  
Zádor u. 9.  
Tel.: (1) 2-960-960  
Fax: (1) 2-960-950  
info@peri.hu  
www.peri.hu