

## **DOMINO**

A könnyű keretvázás zsaluzat magas-  
és mélyépítéshez

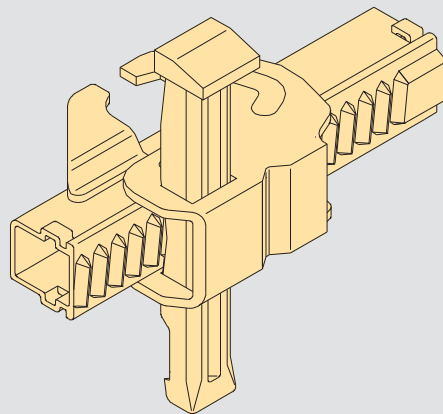

10/2011 kiadás

**PERI GmbH**  
**Formwork Scaffolding Engineering**

P.O. Box 1264

89259 Weissenhorn

Germany

Tel. +49 (0) 7309.950-0

Fax +49 (0) 7309.951-0

info@peri.com

www.peri.com

**Fontos figyelmeztetés:**

Termékeink alkalmazásakor figyelembe kell venni az egyes országokban érvényes biztonsági előírásokat.

A kiadványban szereplő képek egy-egy építkezés pillanatnyi állapotát ábrázolják. Ezért - különösen a biztonsági és a rögzítési részleteket illetően - nem mindig tekinthetők végleges állapotnak.

A biztonsági előírásokat és a terhelési adatokat gondosan be kell tartani. A változtatások és eltérések egyedi statikai igazolást igényelnek.

A fejlesztést szolgáló műszaki változtatások jogát fenntartjuk! Az előírásokért és a nyomdai hibákból eredő problémákért felelősséget nem vállalunk!

# Tartalom

## **DOMINO**

- 2 Könnyű keretvázazsaluzat  
daruzás nélküli zsaluzáshoz
- 4 Sarkok, leágazó falak, hosszkiegymítések
- 6 Tartozékok a gyors és egyszerű zsaluzáshoz
- 8 Elemválaszték
- 24 PERI a nagyvilágban

# DOMINO

## A könnyű keretvázás zsaluzat daru nélküli zsaluzáshoz

A DOMINO egy könnyű, acél-, illetve alumínium keretvázás zsaluzat, magas- és mélyépítéshez.

### Csupán négy elemszélesség

Mely mindenféle alaprajzhoz alkalmazható. A 0,75 m széles elem variábilis elemként is létezik.

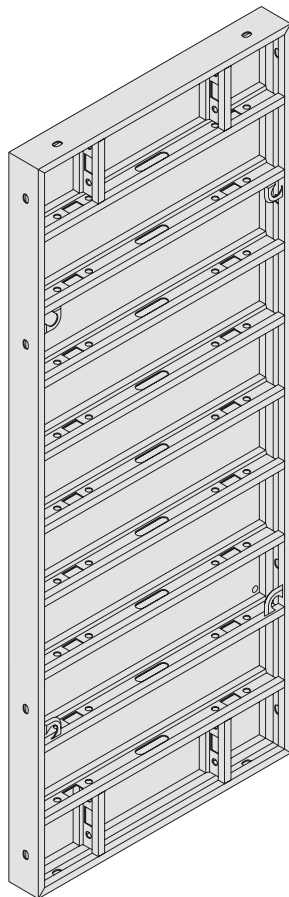

250 x 100  
acél és alu

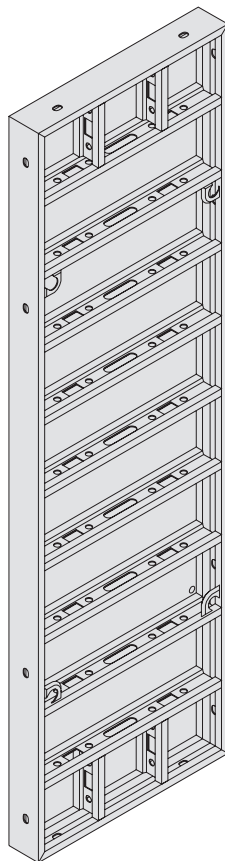

250 x 75  
acél és alu

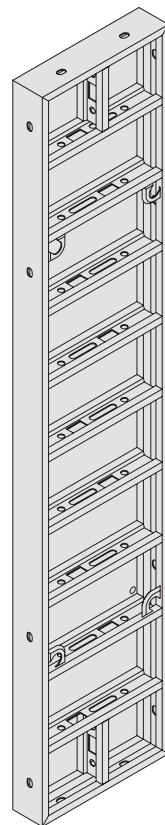

250 x 50  
acél

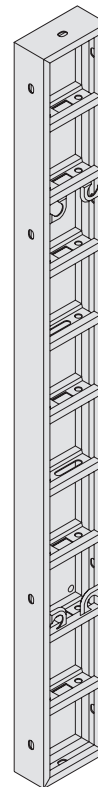

250 x 25  
acél

### DOMINO DRS kapocs

Egyetlen mozdulattal összehúzza, és síkba rendezi az elemeket.

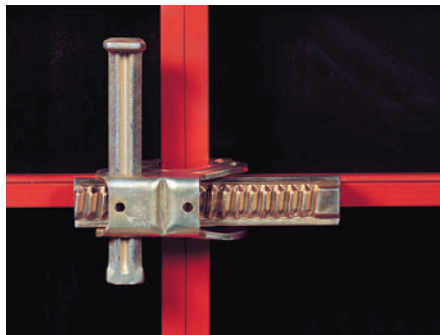
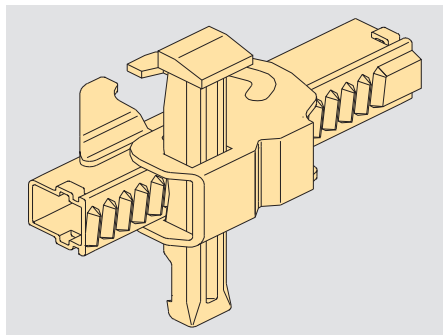

Akár egyszerű elemtoldásnál ...

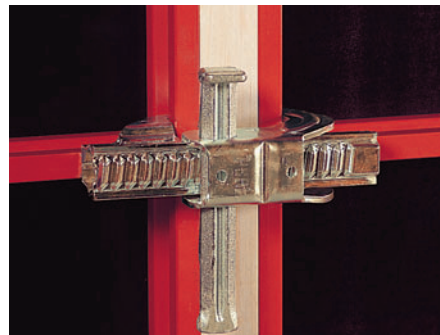

... vagy max. 12 cm-es helyszíni fűrfa toldásnál.



### DOMINO DKS ékes zár

Az egyszerű elemkapcsoláshoz, alapozásoknál.

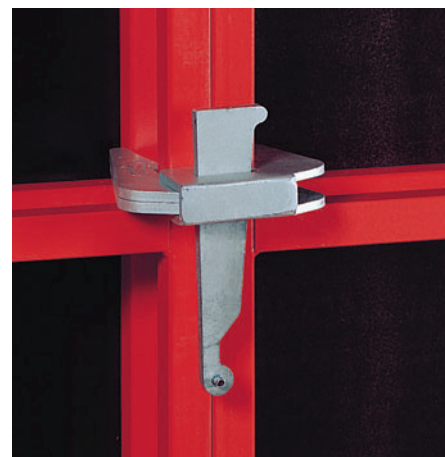

A DKS ékes zár egyszerű, nem nagy igénybevételnek kitett elemtoldásokhoz alkalmazható.

A DOMINO elemek nagyon könnyűek, és mégis nagy teherbírásúak. A 250 x 100-as alumínium elem csupán 59 kg súlyú.

### Nagy frissbetonnyomási határérték

2,50 m-es betonozási magasságig a DOMINO teljesen felveszi a hidrosztatikai nyomást, és megfelel a DIN 18202 szabvány 3. táblázat 7. sorának (acél elemek) és 6. sorának (alu elemek). Nagyobb magasságoknál 60 kN/m<sup>2</sup> frissbetonnyomás megengedett (acél elemeknél), a DIN 18202 szabvány 3. táblázat, 6. sor betartása mellett. Mindezt gyors betonozási sebességet, és szép, egyenletes betonfelületek készítését teszi lehetővé. Nagyobb falmagasságoknál (magasított zsaluzat esetén) alumínium elemeket csak a felső részeken szabad magasításként alkalmazni.

– Csúpan 2 átkötés szükséges 2,50 m-es betonozási magasságig. Ez azt jelenti, hogy 1,25 m<sup>2</sup> falfelületre jut egy átkötés.

– DOMINO DG 85 betonozó konzol, 85 cm széles betonozó állványhoz. A maximális elhelyezési távolság gazdaságosan 2,00 m, 150 kg/m<sup>2</sup> hasznos teher esetén.

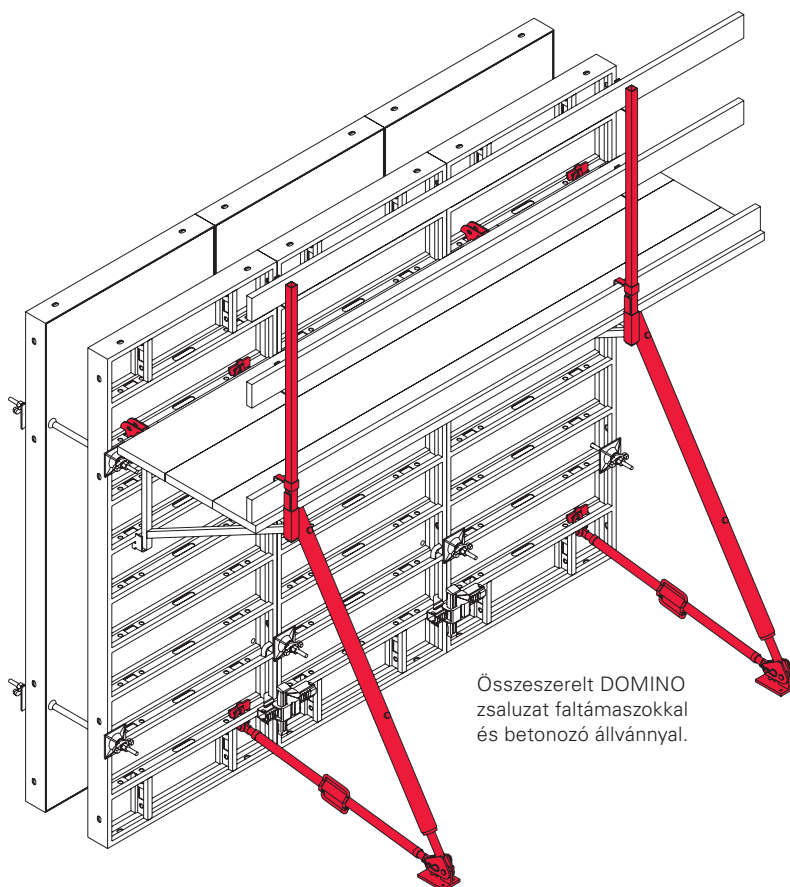

Összeszerelt DOMINO zsaluzat faltámaszokkal és betonozó állvánnyal.

# DOMINO szabványos alkalmazás

## Sarkok, leágazó falak, hosszkiegénylítések

### Sarkok

Az 50-es elem és a DAW külső sarok-elem alkotják a külső sarkot. A DWD 5 falvastagság kiegyenlítővel kombinálva 15-35 cm falvastagságok készíthetők, 5 cm-es raszterben.

Alapszabályok sarkokhoz:

#### Külső sarokzsalu:

D 50 elem

DAW külső sarok

#### Belső sarokzsalu:

DGE csuklós sarok

Falvastagsághoz illesztés DWD falvastagság kiegyenlítővel vagy fűréfával.

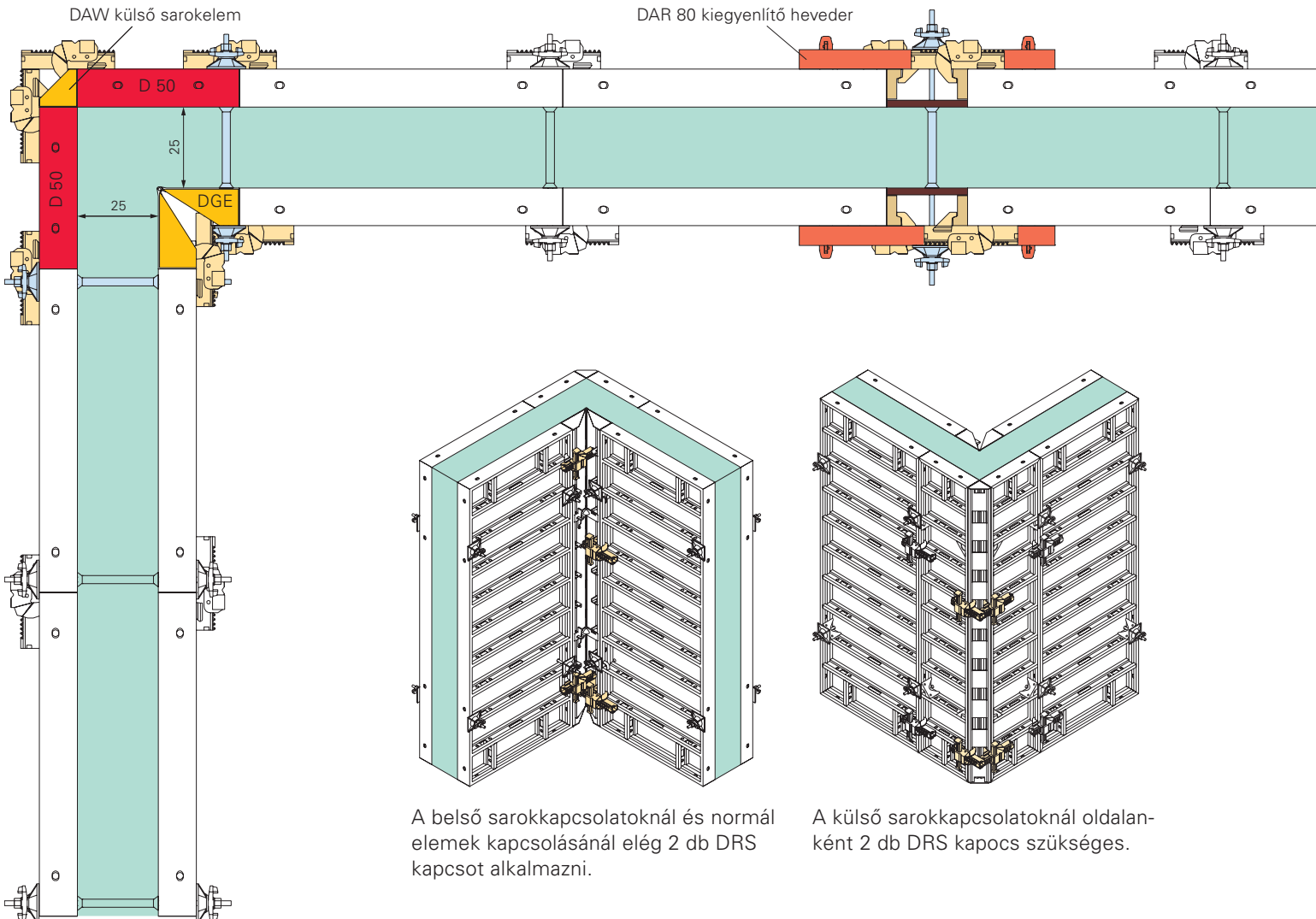
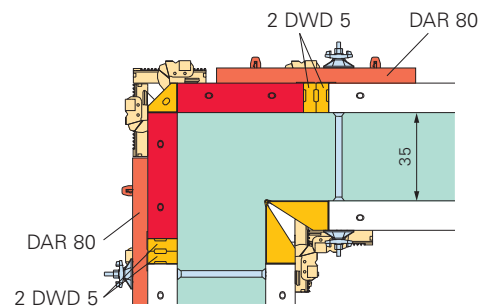
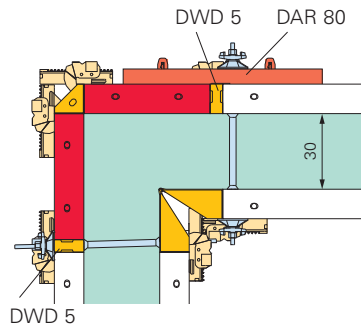
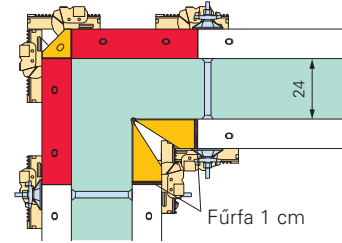
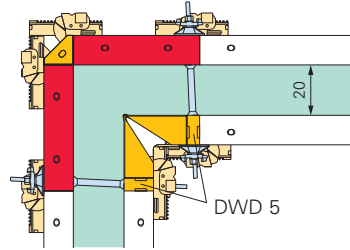

A belső sarokkapcsolatoknál és normál elemek kapcsolásánál elég 2 db DRS kapcsolót alkalmazni.

A külső sarokkapcsolatoknál oldalonként 2 db DRS kapcsolót szükséges.

## Leágazó falak

A 75-ös elem és a csuklós sarok alkotják a leágazó falak zsaluzatát. A DWD 5 falvastagság kiegyenlítővel 15-35 cm-ig terjedő falvastagságok készíthetők, 5 cm-es raszterben.

Alapszabályok leágazó falakhoz:

**Külső zsalu:**

D 75 elem

**Belső zsalu:**

DGE csuklós sarok

Falvastagsághoz illesztés DWD falvastagság kiegyenlítővel vagy fűrfával.

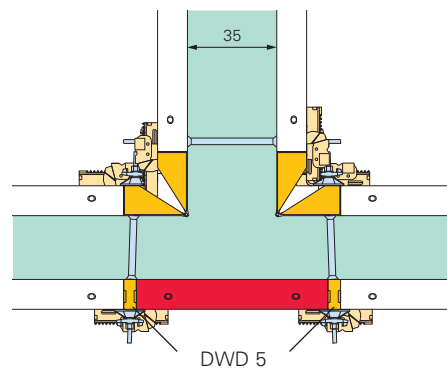
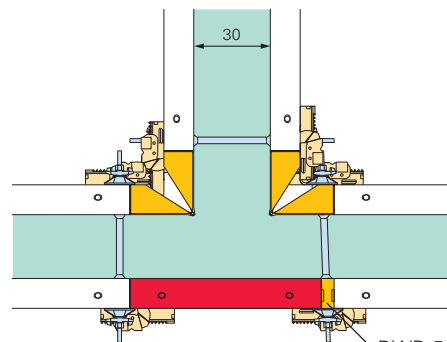
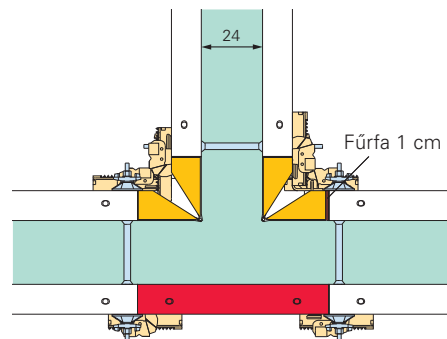
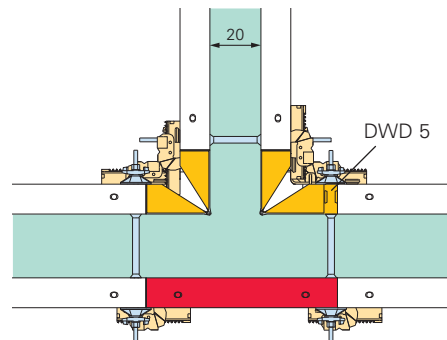
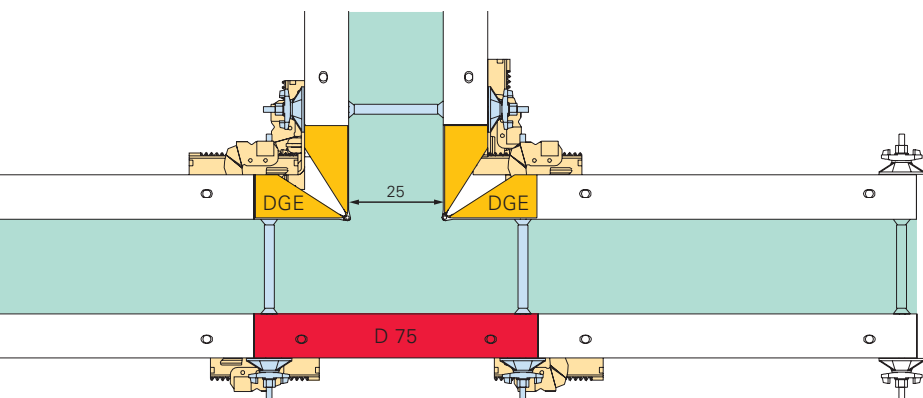

## Hosszkiegyenlítések

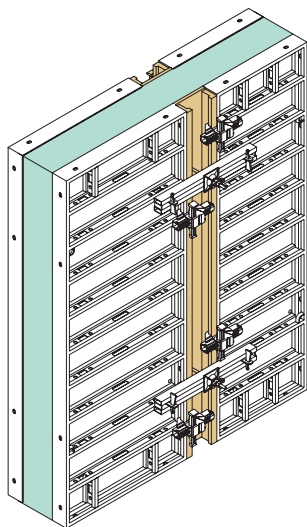

30 cm-ig illesztőlemez betét és DAR 80 kiegyenlítő heveder.

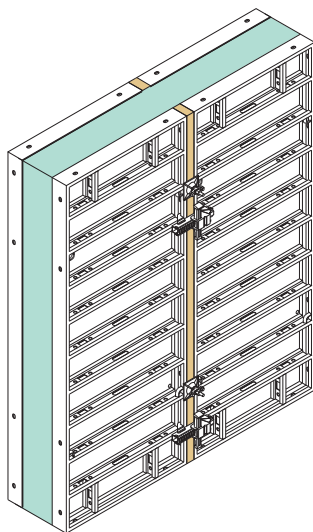

12 cm-ig DOMINO DRS kapocs és fűrfa használatával.

# DOMINO

## Tartozékok a gyors és egyszerű zsaluzáshoz

A DOMINO elemek keresztbordáinak mindegyike előrefűrt csatlakozó lyukakat tartalmaz a tartozék elemek számára. Ezek a részletmegoldások teszik a zsaluzást gyorsá és egyszerűvé.

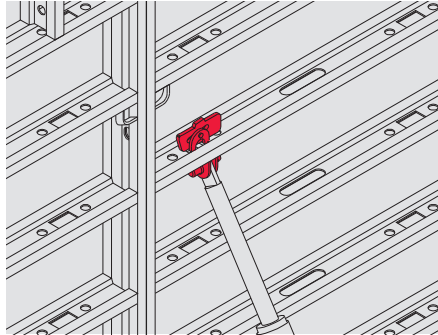

### DRA támaszkapcsoló

A faltámasz és faltámasz merevítő elemek vízszintes és függőleges bordákhoz történő kapcsolásához.

Az elveszítetlen ékes zár a szerelést nagymértékben leegyszerűsíti.

### DOMINO szállítórakonca

Megkönnyíti a daruval történő szállítást és a rakodást az építkezésen. A rakományok targoncával is áthelyezhetők. 8 db azonos méretű elemet fog össze.

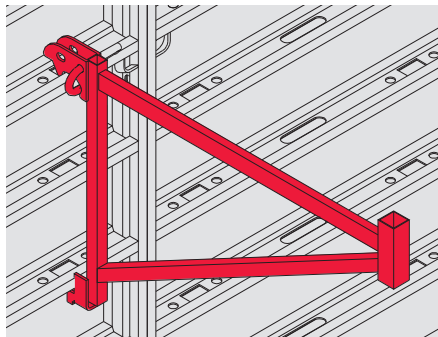

### DOMINO betonozó konzol DG 85

DG 85 betonozó konzol 85 cm széles betonozó állványhoz.

Egyszerűen beakasztható és csappal rögzíthető.

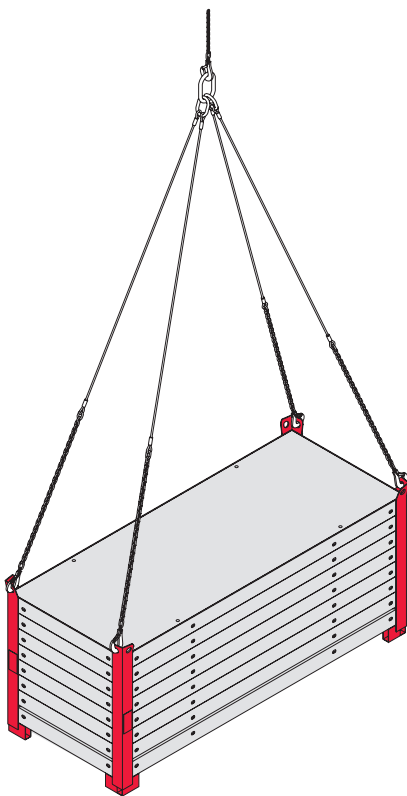

A rakomány mozgatása DOMINO szállítórakonccal.

### DOMINO daruhorog

Teherbírás: 500 kg

Álló elemek, ill. elemegységek mozgatásához. Szállítási egységenként mindig 2 db-ot kell használni.

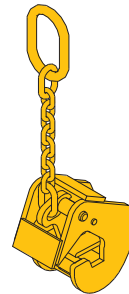

Nagyfelületű elemek mozgatása DOMINO daruhoroggal.

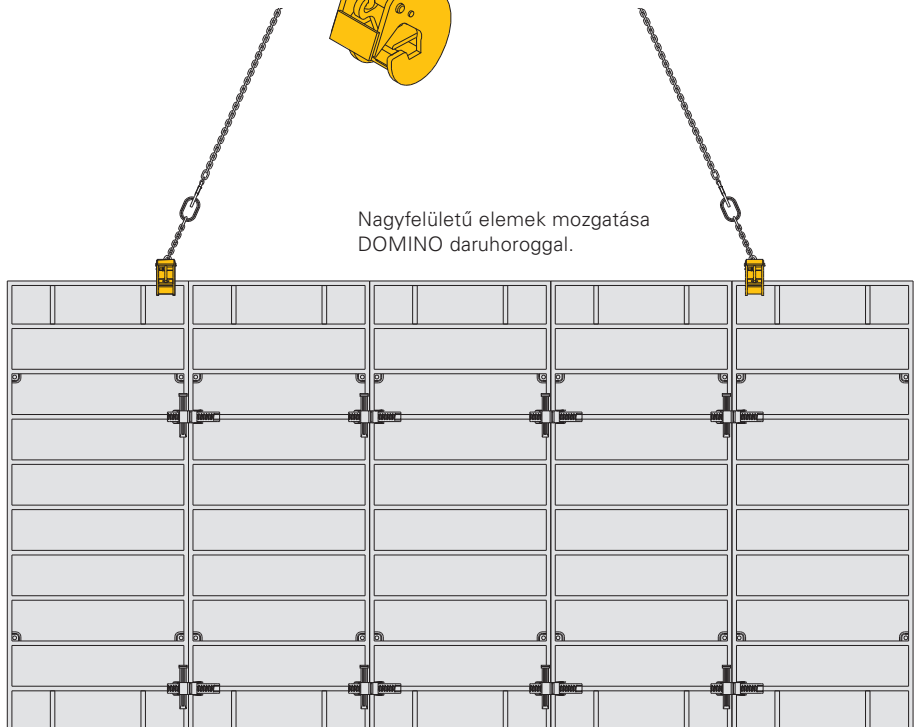



**A DOMINO elemek alaptetek zsaluzásához is alkalmasak.**

Nagyon praktikusak az 1,25 m magas, közbenső átkötési helyekkel ellátott elemek. Ezek révén egyszerű az átkötés a föld felett is.

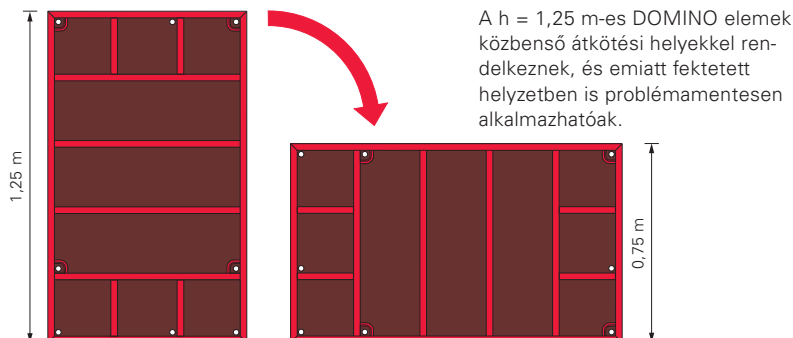

A h = 1,25 m-es DOMINO elemek közbenső átkötési helyekkel rendelkeznek, és emiatt fektetett helyzetben is problémamentesen alkalmazhatóak.

**Sáv- és egyedi alptetek szalagfeszítővel és horgonykapoccsal.**

- A DOMINO szalagfeszítő az alptetek egyszerűbb zsaluzására szolgál, mert helyettesíti az alsó átkötést, ezáltal munkateret és földmunkát takarít meg.
- A feszítés pontosan történik egy öntisztuló, hatlapfejű csavar segítségével.
- A horgonykapcsok használatakor a felső átkötéseknél nem szükséges, hogy a DOMINO elemek pontosan egymással szemben helyezkedjenek el. Az átkötés az elem tetszőleges helyén lehetséges.

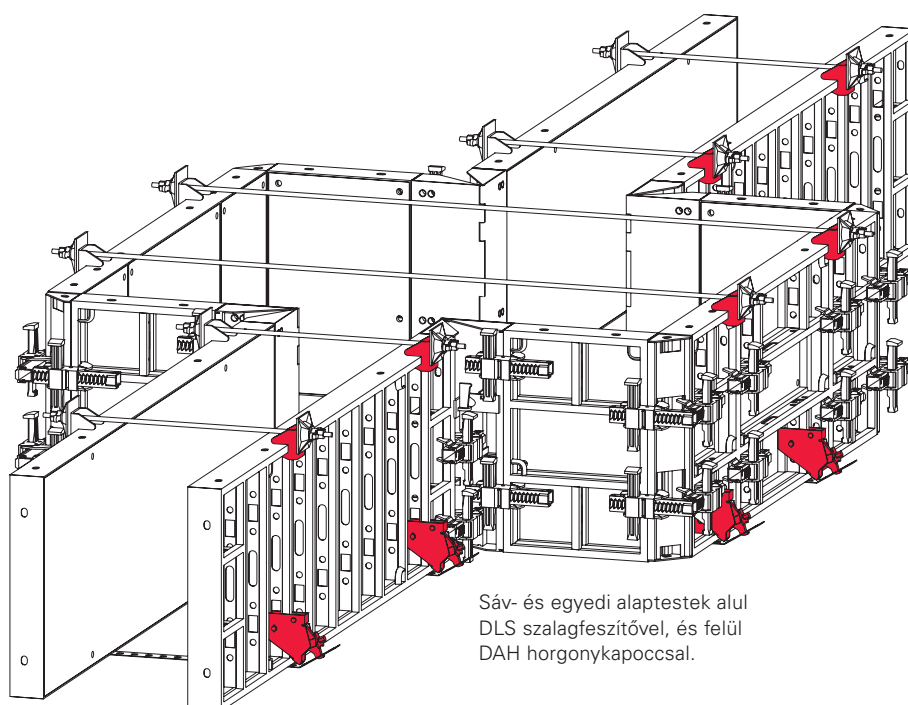

Sáv- és egyedi alptetek alul DLS szalagfeszítővel, és felül DAH horgonykapoccsal.

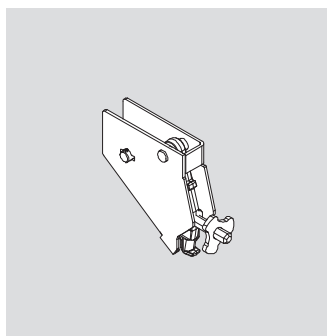

**DLS szalagfeszítő**  
Cikksz.: 066090

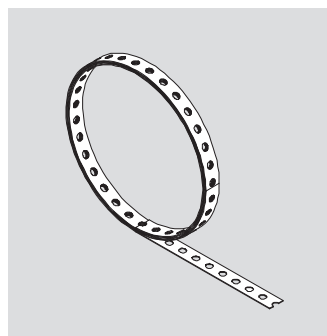

**Alapozási feszítőszalag, 25 m/tekeres**  
Cikksz.: 023020

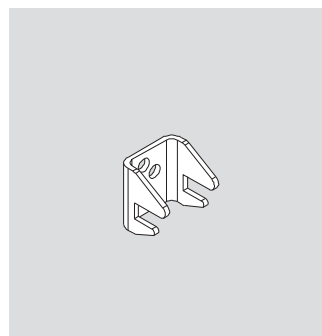

**DAH horgonykapocs**  
Cikksz.: 066086

# DOMINO keretvázas falzsaluzat

Cikkszám	Súly kg
066020	87,700

**DOMINO elem D 250 x 100**  
Acél elem 15 mm-es zsaluhéjjal.

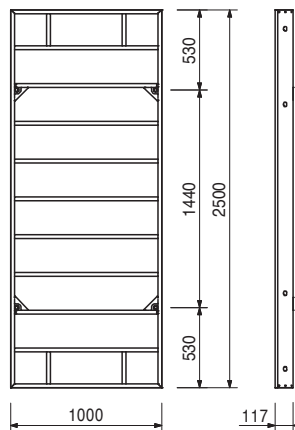
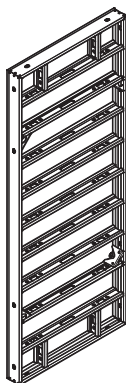

Cikkszám	Súly kg
066022	71,600

**DOMINO elem D 250 x 75**  
Acél elem 15 mm-es zsaluhéjjal.

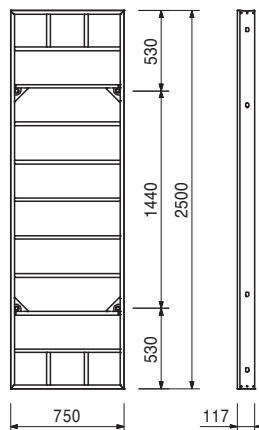
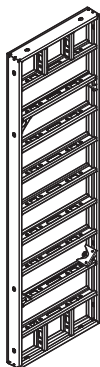

Cikkszám	Súly kg
066025	54,500

**DOMINO elem D 250 x 50**  
Acél elem 15 mm-es zsaluhéjjal.

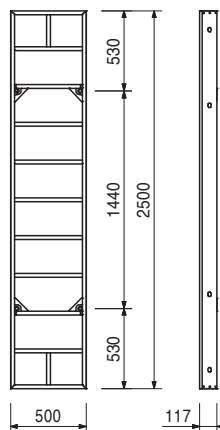

# DOMINO keretvázas falzsaluzat

Cikkszám	Súly kg
066026	37,700

**DOMINO elem D 250 x 25**  
Acél elem 15 mm-es zsaluhéjjal.

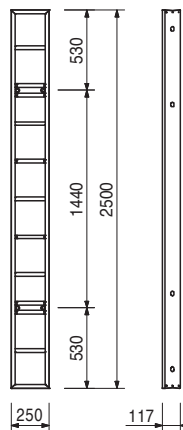

Cikkszám	Súly kg
066021	80,100

**DOMINO elem DA 250 x 100**  
Alumínium elem 15 mm-es zsaluhéjjal.

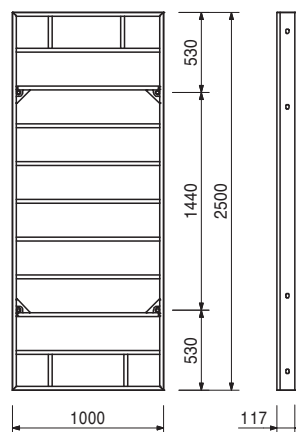
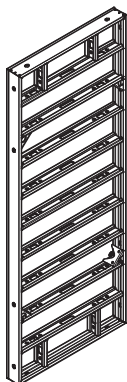

Cikkszám	Súly kg
066023	64,100

**DOMINO elem DA 250 x 75**  
Alumínium elem 15 mm-es zsaluhéjjal.

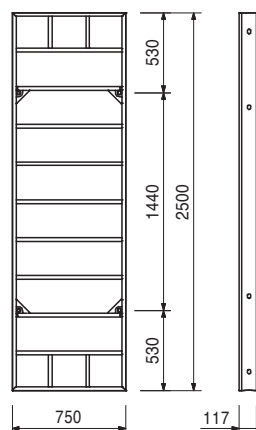
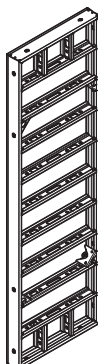

Cikkszám	Súly kg
066024	76,500
066032	50,200

**DOMINO variábilis elem DM/DMA 250**  
**DOMINO variábilis elem DM 250 x 75**  
**DOMINO variábilis elem DMA 250 x 75**

Acél/alu elem 15 mm-es zsaluhéjjal. Hegyes/tompa szögű sarkokhoz, falcsatlakozásokhoz, stb.

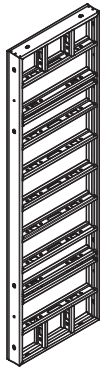

**Alábbiakkal komplett**

46 db 030290 PVC dugó Ø 20 mm.

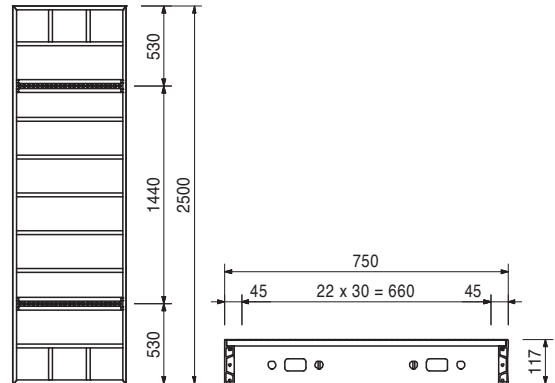

066029	40,600
--------	--------

**DOMINO csuklós sarok DGE 250**

Alumínium elem alu zsaluhéjjal. Hegyes/tompa szögű sarkokhoz 75°-tól, kívül és belül is alkalmazható.



**Alábbiakkal komplett**

2 db 066100 DOMINO sarokretesz DEA 90°.

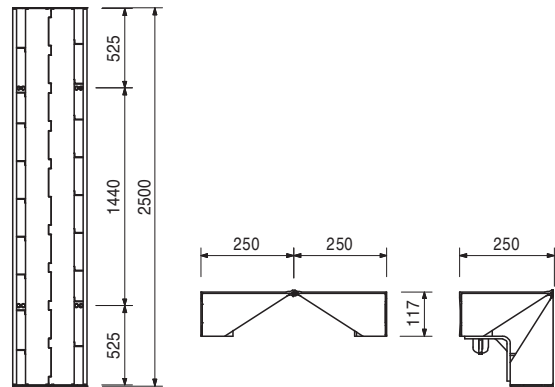

066030	7,820
--------	-------

**DOMINO falvastagság kiegyenlítő DWD 250 x 5**

Falvastagság kiegyenlítésére DOMINO sarkoknál.

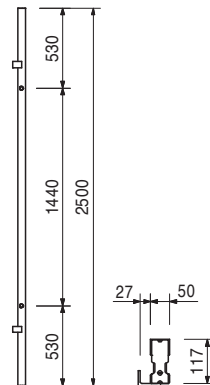

Cikkszám	Súly kg
101986	11,600

**DOMINO falvastagság kiegyenl. DWD 250 x 10**  
Falvastagság kiegyenlítésére DOMINO sarkoknál.

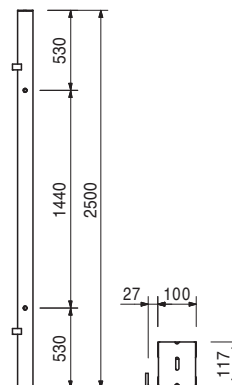

066028	10,500
--------	--------

**DOMINO külső sarok DAW 250**  
Elemcsatlakozáshoz 90°-os külső sarkoknál.

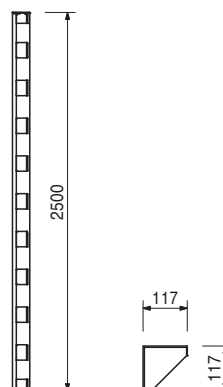

066033	4,150
--------	-------

**DOMINO illesztőlemez betét DPA 250**  
Kiegyenlítéshez, 21 mm-es illesztőlemezzel.

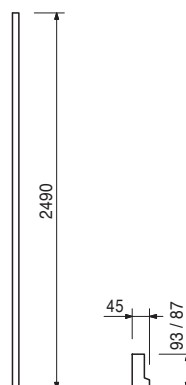

Cikkszám	Súly kg
111603	148,000

## DOMINO kizsaluzó elem DSE 275

Komplett elem akna belső zsaluzatok áthelyezéséhez.

## Biztonsági figyelmeztetés

Emelési pont teherbíró képessége 2,0 t.

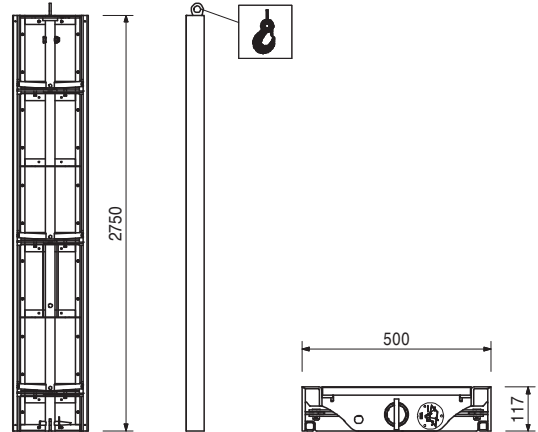

111665	4,360
--------	-------

## DOMINO DSE kizsaluzó elem visszaállító orsó

DSE aknaelemhez. A kiemelési pozícióban való kioldáshoz. DSE aknaelemenként 1 db szükséges.

## Alábbiakkal komplett:

2 db 105822 Csap Ø 20 x 102, horg.

2 db 022230 Sasszeg FS 5/1, horg.

## Figyelmeztetés:

Kulcsnyílás SW 24.

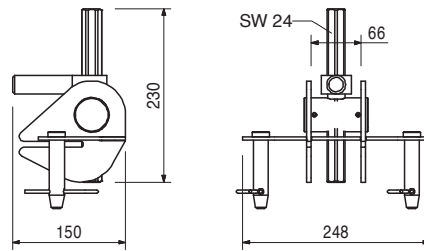
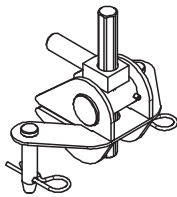

101927	16,200
108855	17,900

## DOMINO végzáró elem AT DOMINO végzáró elem AT 250 x 3 DOMINO végzáró elem AT 250 x 5

Külső rész DOMINO elem véglezárásához.

## Figyelmeztetés:

Betontakarás kb. 30 mm.

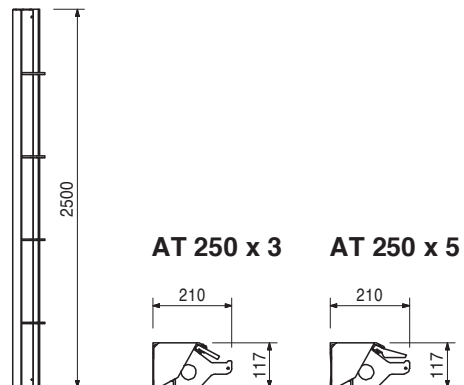

# DOMINO keretvázas falzsaluzat

Cikkszám	Súly kg
101928	27,100
101929	31,200
101930	36,000
101931	39,700

- DOMINO végzáró elem MTF 250**
- DOMINO végzáró elem MTF 250 x 20**
- DOMINO végzáró elem MTF 250 x 24/25**
- DOMINO végzáró elem MTF 250 x 30**
- DOMINO végzáró elem MTF 250 x 35/36**

B
118
158
218
268

Fugaszalag rögzítésére kialakított középrész végle-  
záráshoz.

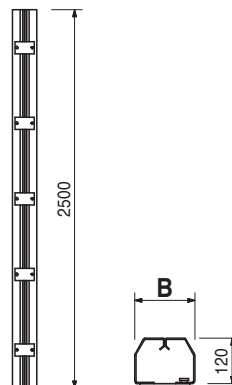

066040	47,300
--------	--------

## DOMINO elem D 125 x 100

Acél elem 15 mm-es zsaluhéjjal.

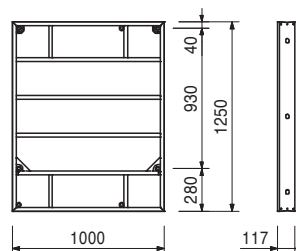
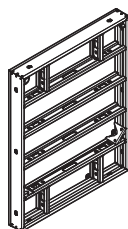

066041	38,700
--------	--------

## DOMINO elem D 125 x 75

Acél elem 15 mm-es zsaluhéjjal.

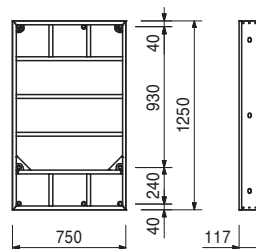

# DOMINO keretvázas falzsaluzat

Cikkszám	Súly kg
066043	28,600

**DOMINO elem D 125 x 50**  
Acél elem 15 mm-es zsaluhéjjal.

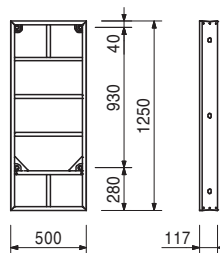

066044	18,600
--------	--------

**DOMINO elem D 125 x 25**  
Acél elem 15 mm-es zsaluhéjjal.

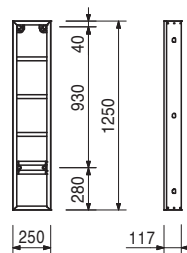

066050	31,000
--------	--------

**DOMINO elem DA 125 x 100**  
Alu elem 15 mm-es zsaluhéjjal.

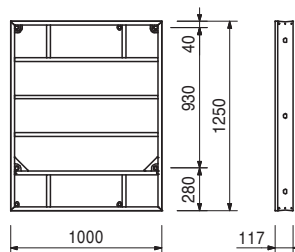
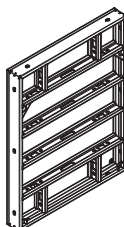

066051	24,800
--------	--------

**DOMINO elem DA 125 x 75**  
Alu elem 15 mm-es zsaluhéjjal.

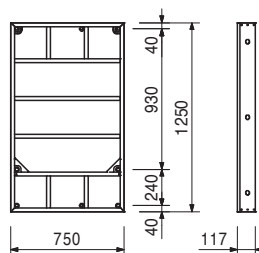



# DOMINO keretváz falzsaluzat



Cikkszám	Súly kg
066042	43,700
066052	27,300

## DOMINO variábilis elem DM/DMA 125

### DOMINO variábilis elem DM 125 x 75

### DOMINO variábilis elem DMA 125 75

Acél elem 15 mm-es zsaluhéjjal. Hegyes/tompa szögű sarkokhoz, falcsatlakozásokhoz, stb.

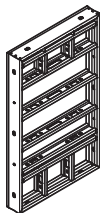

## Alábbiakkal komplett:

46 db 030290 PVC dugó Ø 20 mm.

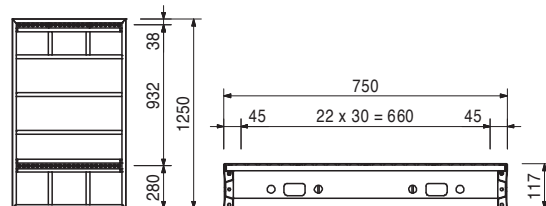

066047	21,300
--------	--------

## DOMINO csuklós sarok DGE 125

Alumínium elem alumínium zsaluhéjjal. Hegyes/tompa szögű sarkokhoz 75°-tól, kívül és belül is alkalmazható.



## Alábbiakkal komplett:

1db 066100 DOMINO sarokretesz DEA 90°.

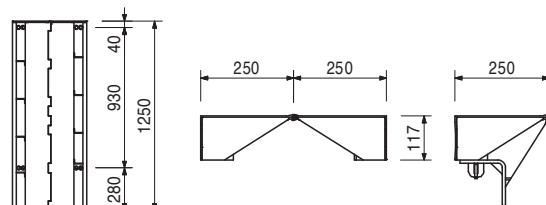

066048	4,030
101964	5,940

## DOMINO falvastagság kiegyenlítő DWD 125

### DOMINO falvastagság kiegyenl. DWD 125 x 5

### DOMINO falvastagság kiegyenl. DWD 125 x 10

Falvastagság kiegyenlítésére sarkoknál és fal elágazásoknál.

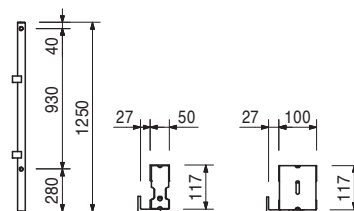

066046	5,490
--------	-------

## DOMINO külső sarok DAW 125

Elemcsatlakozáshoz 90°-os külső sarkoknál.

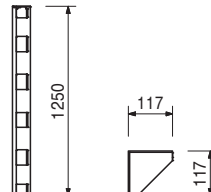

Cikkszám	Súly kg
066053	2,070

**DOMINO illesztőlemez betét DPA 125**  
Kiegészítéshez, 21 mm-es illesztőlemezzel.

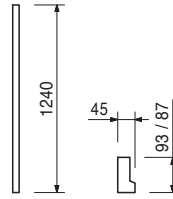

111655	77,100
--------	--------

**DOMINO kizsaluzó elem DSE 125**  
Elem komplett akna első zsaluzatok áthelyezéséhez.

**Biztonsági figyelmeztetés**  
Emelési pont teherbíró képessége 2,0 t.

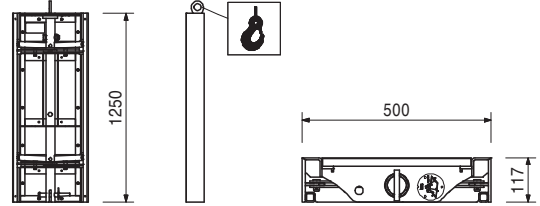

101934	8,140
108856	8,980

**DOMINO végzáró elem AT**  
**DOMINO végzáró elem AT 125 x 3**  
**DOMINO végzáró elem AT 125 x 5**  
Külső rész véglezárásokhoz.

**Figyelmeztetés:**  
Betontakarás kb. 30 mm/50 mm.

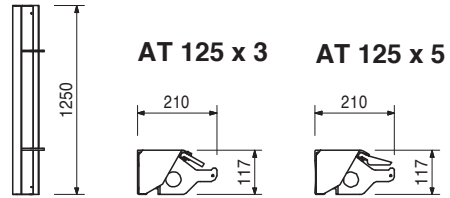

101935	14,600
101936	15,200
101937	17,500
101940	19,300

**DOMINO végzáró elem MTF**  
**DOMINO végzáró elem MTF 125 x 20**  
**DOMINO végzáró elem MTF 125 x 24/25**  
**DOMINO végzáró elem MTF 125 x 30**  
**DOMINO végzáró elem MTF 125 x 35/36**  
Fugaszalag rögzítésére kialakított középrész véglezárásokhoz.

B
118
158
218
268

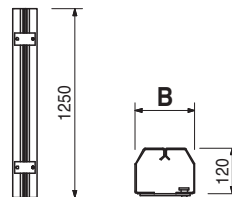

# DOMINO keretvázas falzsaluzat

Cikkszám	Súly kg
066064	12,100

**DOMINO elem D 75 x 25**  
Acél elem 15 mm-es zsaluhéjjal.

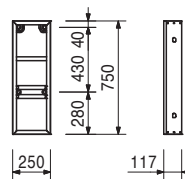

066063	19,300
--------	--------

**DOMINO elem D 75 x 50**  
Acél elem 15 mm-es zsaluhéjjal.

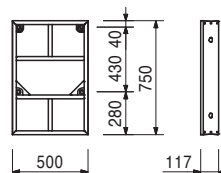

066061	26,600
--------	--------

**DOMINO elem D 75 x 75**  
Acél elem 15 mm-es zsaluhéjjal.

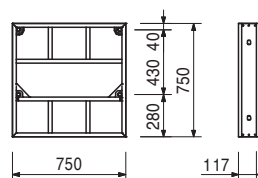
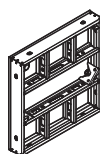

066060	32,400
--------	--------

**DOMINO elem D 75 x 100**  
Acél elem 15 mm-es zsaluhéjjal.

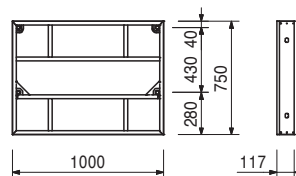
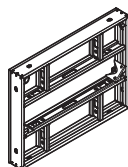

066062	31,600
--------	--------

**DOMINO variábilis elem DM 75 x 75**  
Acél elem 15 mm-es zsaluhéjjal. Hegyes/tompa szögű sarkokhoz, falcsatlakozásokhoz, stb.

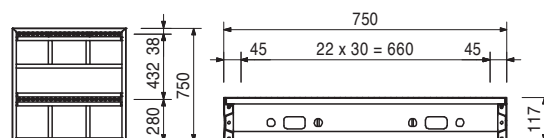
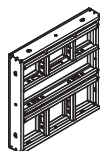

**Alábbiakkal komplett:**  
23 db 030290 PVC dugó Ø 20 mm.

Cikkszám	Súly kg
066067	14,200

## DOMINO csuklós sarok DGE 75

Alu elem alu zsaluhéjjal. Hegyes/tompa szögű sarkokhoz 75°-tól, kívül és belül is alkalmazható.



## Alábbiakkal komplett:

1 db 066100 DOMINO sarokretesz DEA 90°.

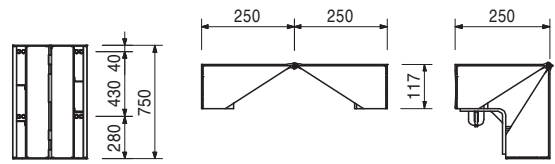

066068	2,520
--------	-------

## DOMINO falvastagság kiegyenlítő DWD 75 x 5

Falvastagság kiegyenlítésére.

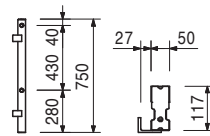

066066	3,500
--------	-------

## DOMINO külső sarok DAW 75

Elemcsatlakozáshoz 90°-os külső sarkoknál.

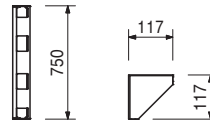

066080	3,630
--------	-------

## DOMINO kapocs DRS

Minden DOMINO elemcsatlakozáshoz. Kiegyenlítések 12 cm vastagságig.

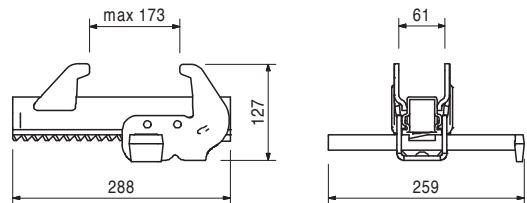
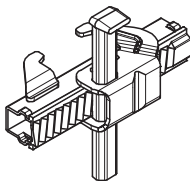

066081	1,160
--------	-------

## DOMINO ékes zár DKS

Szabványos DOMINO csatlakozásokhoz, kis igénybevétel esetén.

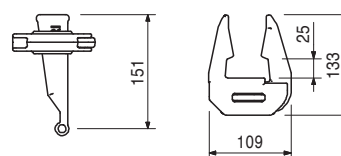
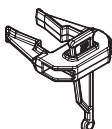

# DOMINO keretvázas falzsaluzat



Cikkszám	Súly kg
066084	8,510

## DOMINO kiegyenlítő heveder DAR 80

Hosszkiegyenlítésekhez, toldásokhoz, véglezárásokhoz és egyedi DOMINO alkalmazásokhoz. Elveszíthetetlen kapcsoló elemekkel.

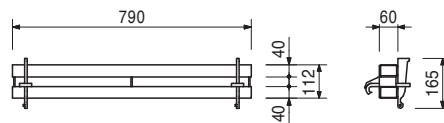
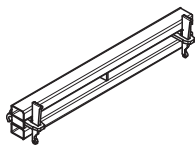

110406	2,100
--------	-------

## DOMINO homlokhorgony-2 DSA

Az erő átadására DOMINO falvéglezárásoknál. DW 15 menet.

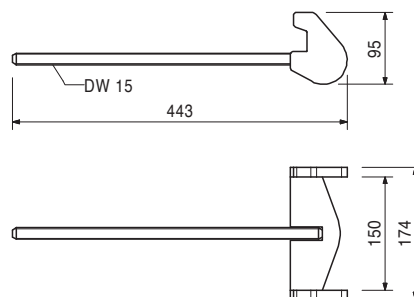
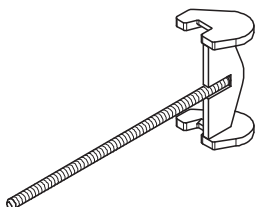

066082	1,040
--------	-------

## DOMINO támaszkapcsoló DRA

Faltámaszok és faltámasz merevítők csatlakoztatásához vízszintes és függőleges bordákra.

### Alábbiakkal komplett:

1 db 027170 Csap Ø 16 x 42, horg.  
1 db 018060 Sasszeg 4/1, horg.

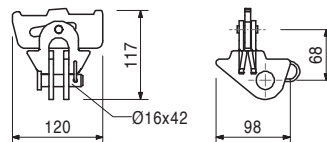
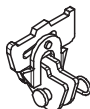

030290	0,002
--------	-------

## PVC dugó Ø 20 mm

A nem használt, Ø 20 mm átkötési helyek lezárásához.

### Figyelmeztetés:

Szállítási egység: 500 db.

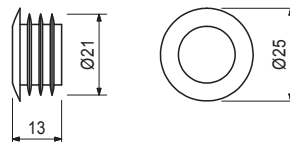

Cikkszám	Súly kg
066088	2,030

**DOMINO sarokprofil DSD 250**  
DOMINO pillérzsaluzatokhoz és külső sarkokhoz.

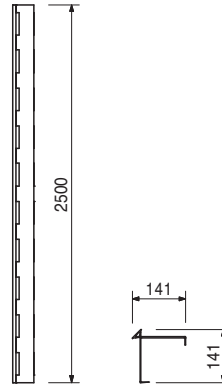

066086	1,110
--------	-------

**DOMINO horgonykapocs DAH, horg.**  
Kereten kívüli, raszterfüggetlen átkötésekhez, különösen alaptesteknél.

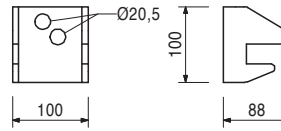
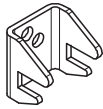

066100	1,470
--------	-------

**DOMINO sarokretesz DEA 90°**  
90°-os belső sarkokhoz.

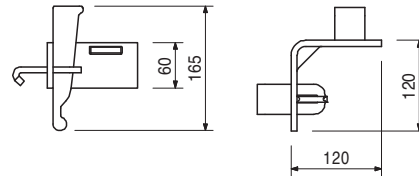
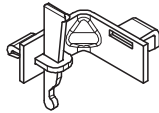

066095	1,060
--------	-------

**DOMINO sarokretesz DGE 135° belső**  
135°-os belső sarkokhoz.

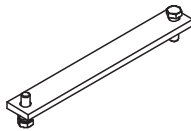

**Alábbiakkal komplett:**  
4 db 710224 Csavar ISO 4017 M12 x 40-8.8, horg.

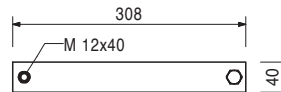

066097	1,560
--------	-------

**DOMINO sarokretesz DGE 135° külső**  
135°-os külső sarkokhoz.

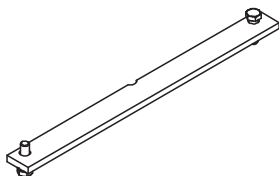

**Alábbiakkal komplett:**  
2 db 710224 Csavar ISO 4017 M12 x 40-8.8, horg.

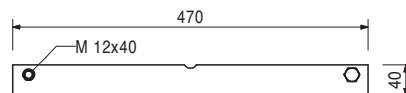

Cikkszám	Súly kg
066085	6,570

**DOMINO betonozó konzol DG 85**  
Munka- és betonozóállvány szereléséhez, DOMINO-nál.

**Műszaki adatok:**  
Felületre vonatkoztatott hasznos súly: 150 kg/m<sup>2</sup>.  
Maximális távolság: 2,00 m.

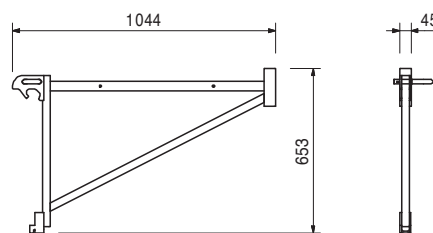
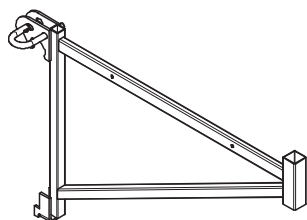

Tartozék:

116292	4,730
--------	-------

**DOMINO, LICO bet. konzol korlát HSGP-2**

106877	2,730
--------	-------

**DOMINO betonozó konzol korláttartó**  
DOMINO elemekre szerelendő, leesés elleni védelemhez.

**Alábbiakkal komplett:**  
1 db 018060 Sasszeg FS 4/1, horg.  
**Műszaki adatok:**  
Maximális hatásszélesség: 2,00 m.

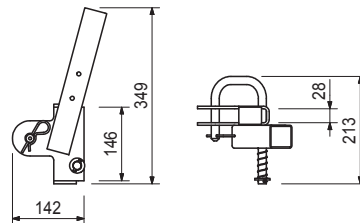

Tartozék:

116292	4,730
--------	-------

**DOMINO, LICO bet. konzol korláttartó HSGP-2**

116292	4,730
--------	-------

**DOMINO, LICO bet. konzol korláttartó HSGP-2**  
Leesés elleni védelemként, különböző rendszerekhez.

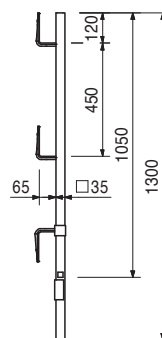

Cikkszám	Súly kg
066091	6,330

**DOMINO daruhorog 500 KG**  
DOMINO elemek átemelésére.

**Biztonsági figyelmeztetés**  
Használati útmutatót betartani!  
Teherbíró képesség: 500 kg.

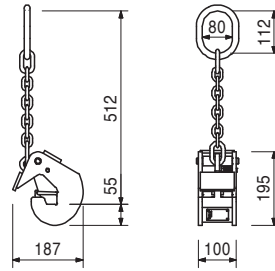

066094	7,980
--------	-------

**DOMINO szállítórakonca DSR, horg.**  
Tetszőleges méretű 2-8 db DOMINO elem rakatképzéséhez és szállítására. Lehetővé teszi a szállítást daru és targonca segítségével.  
Rakatonként 4 db szükséges.

**Biztonsági figyelmeztetés**  
Használati útmutatót betartani!  
Teherbírás: 250 kg rakoncánként, 1 t rakatonként.

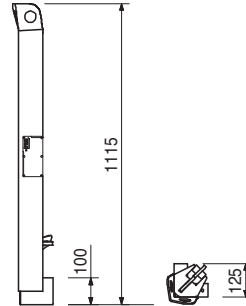

066093	0,020
--------	-------

**DOMINO rakományrögzítő műa. csap DSH**  
Műanyag. Az elemek oldalsó elcsúszását akadályozza meg.

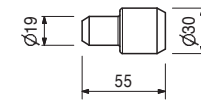

066099	0,030
--------	-------

**DOMINO rakatbiztosító DSW**  
A DOMINO elemek rakatképzéséhez.  
Rakatonként 4 db szükséges.

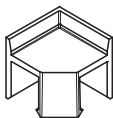
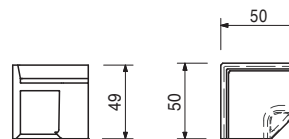



Cikkszám	Súly kg
027680	49,600

**SB-1,2 csatlakoztató elem MX/TR/D**  
Az SB-1,2 támbak MAXIMO, TRIO és DOMINO elemekre való rögzítéséhez.

**Biztonsági figyelmeztetés**  
Emelési pont teherbíró képessége  $\leq 15^\circ$  hajlásszögnél: 1,0 t.

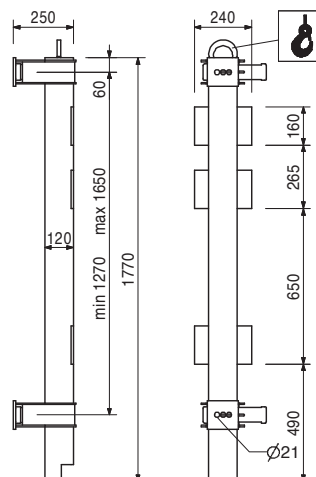
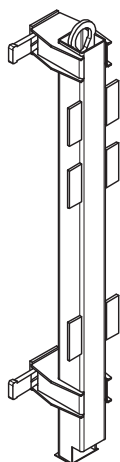

Tartozék:  
**SB-TRIO/DOMINO csap, horg.**  
**SB-1, 2 lekötés**  
**SB-MAXIMO csap, horg.**  
**SB-MAXIMO hüvely, horg.**

027690	0,368
027590	2,400
113255	0,414
114107	1,190

025740	9,140
--------	-------

**SB-A, B, C csatlakozó - MX/TR/D**  
MAXIMO, TRIO és DOMINO elemek SB-A0, A, B, C-vel való csatlakoztatásához.

**Figyelmeztetés:**  
Átkötési helyenként 1 db.

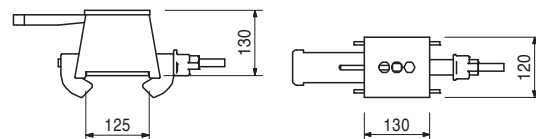
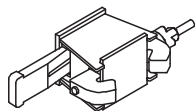

Tartozék:  
**SB-TRIO/DOMINO csap, horg.**  
**SB-MAXIMO csap, horg.**  
**SB-MAXIMO hüvely, horg.**

027690	0,368
113255	0,414
114107	1,190

027690	0,368
--------	-------

**SB-TRIO/DOMINO csap, horg.**  
12 cm vastag keretvázás zsaluelemekhez.

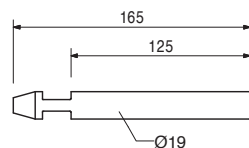
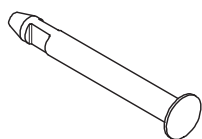

066090	2,480
--------	-------

**DOMINO szalagfeszítő DLS**  
Lyukszalaggal együtt alaptest zsaluzatok átkötéséhez.

**Figyelmeztetés:**  
Kulcsnyílás SW 14.

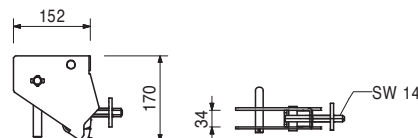
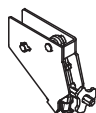

023020	0,676
--------	-------

**Alapozási feszítőszalag, 25 m/tekercs**  
TRIO, DOMINO és HANDSET szalagfeszítővel használatos.

**Műszaki adatok:**  
Megengedett húzóerő 12,9 kN.

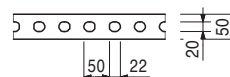

# PERI a nagyvilágban

## PERI

### 01 PERI GmbH

Rudolf-Diesel-Strasse  
89264 Weissenhorn  
info@peri.com  
www.peri.com



### 02 Franciaország

PERI S.A.S.  
77109 Meaux Cedex  
peri.sas@peri.fr  
www.peri.fr

### 03 Svájc

PERI AG  
8472 Ohringen  
info@peri.ch  
www.peri.ch

### 04 Spanyolország

PERI S.A.  
28110 Algete - Madrid  
info@peri.es  
www.peri.es

### 05 Belgium/Luxemburg

N.V. PERI S.A.  
1840 Londerzeel  
info@peri.be  
www.peri.be

### 06 Hollandia

PERI B.V.  
5480 AH-Schijndel  
info@peri.nl  
www.peri.nl

### 07 U.S.A.

PERI Formwork Systems, Inc.  
Elkridge, MD 21075  
info@peri-usa.com  
www.peri-usa.com

### 08 Indonézia

PT Beton Perkasa Wijaksana  
Jakarta 10210  
bpw@betonperkasa.com  
www.peri.com

### 09 Olaszország

PERI S.p.A.  
20060 Basiano  
info@peri.it  
www.peri.it

### 10 Japán

PERI Japan K.K.  
Tokyo 103-0015  
info@perijapan.jp  
www.perijapan.jp

### 11 Nagy-Britannia/Írország

PERI Ltd.  
Rugby, CV23 0AN  
info@peri.ltd.uk  
www.peri.ltd.uk

### 12 Törökország

PERI Kalıp ve İskeleleri  
Esenyurt / İstanbul 34510  
info@peri.com.tr  
www.peri.com.tr

### 13 Magyarország

PERI Kft.  
1181 Budapest  
info@peri.hu  
www.peri.hu

### 14 Malajzia

PERI Formwork Malaysia  
Sdn. Bhd.  
43300 Seri Kembangan,  
Selangor Darul Ehsan  
info@perimalaysia.com  
www.perimalaysia.com

### 15 Szingapúr

PERI ASIA Pte. Ltd  
Singapore 387355  
pha@periasia.com  
www.periasia.com

### 16 Ausztria

PERI Ges.mbh  
3134 Nußdorf ob der Traisen  
office@peri.at  
www.peri.at

### 17 Csehország

PERI spol. s r.o.  
252 42 Jesenice u Prahy  
info@peri.cz  
www.peri.cz

### 18 Dánia

PERI Danmark A/S  
2670 Greve  
peri@peri.dk  
www.peri.dk

### 19 Finnország

PERI Suomi Ltd. Oy  
05460 Hyvinkää  
info@perisuomi.fi  
www.perisuomi.fi

### 20 Norvégia

PERI Norge AS  
3036 Drammen  
info@peri.no  
www.peri.no

### 21 Lengyelország

PERI Polska Sp. z o.o.  
05-860 Płochocin  
info@peri.pl.pl  
www.peri.pl.pl

### 22 Svédország

PERIform Sverige AB  
30013 Halmstad  
peri@periform.se  
www.periform.se

### 23 Korea

PERI (Korea) Ltd.  
Seoul 135-080  
info@perikorea.com  
www.perikorea.com

### 24 Portugália

PERIcofragens Lda  
2790-326 Queijas  
info@peri.pt  
www.peri.pt

### 25 Argentína

PERI S.A.  
B1625GPA Escobar – Bs. As.  
info@peri.com.ar  
www.peri.com.ar

### 26 Brazília

PERI Formas e  
Escoramentos Ltda.  
Vargem Grande Paulista  
São Paulo  
info@peribrasil.com.br  
www.peribrasil.com.br

### 27 Chile

PERI Chile Ltda.  
Colina, Santiago de Chile  
peri.chile@peri.cl  
www.peri.cl

### 28 Románia

PERI România SRL  
077015 Balotești  
info@peri.ro  
www.peri.ro

### 29 Szlovénia

PERI Slovenien  
2000 Maribor  
peri.slo@triera.net  
www.peri.com

### 30 Szlovákia

PERI spol. s r.o.  
903 01 Senec  
info@peri.sk  
www.peri.sk

### 31 Ausztrália

PERI Australia Pty. Ltd.  
Glendenning NSW 2761  
info@periaus.com.au  
www.periaus.com.au

### 32 Észtország

PERI AS  
76406 Saku vald  
Harjumaa  
peri@peri.ee  
www.peri.ee

### 33 Görögország

PERI Hellas Ltd.  
194 00 Koropi  
info@perihellas.gr  
www.perihellas.gr

### 34 Lettország

PERI SIA  
2118 Salaspils novads,  
Rīgas rajons  
info@peri-latvija.lv  
www.peri-latvija.lv

### 35 Egyesült Arab Emírátsok

PERI (L.L.C.)  
Dubai  
perillc@perime.com  
www.perime.com



- 36 Kanada**  
PERI Formwork Systems, Inc.  
Bolton, ON – L7E 1K1  
info@peri.ca  
www.peri.ca
- 37 Libanon**  
Lebanon Representative Office  
Jdeideh  
lebanon@peri.de  
www.peri.de
- 38 Litvánia**  
PERI UAB  
02300 Vilnius  
info@peri.lt  
www.peri.lt
- 39 Marokkó**  
PERI S.A.  
Tanger  
peri25@menara.ma  
www.peri.com
- 40 Izrael**  
PERI Formwork  
Engineering Ltd  
Petach Tikva, 49002  
info@peri.co.il  
www.peri.co.il
- 41 Bulgária**  
PERI Bulgaria EOOD  
1839 Sofia  
peri.bulgaria@peri.bg  
www.peri.bg
- 42 Izland**  
Armar ehf.  
220 Hafnarfjörður  
www.armor.is
- 43 Kazahsztán**  
TOO PERI Kazakhstan  
050059 Almaty  
peri@peri.kz  
www.peri.kz
- 44 Orosz Föderáció**  
OOO PERI  
142407, Noginsk District  
moscow@peri.ru  
www.peri.ru
- 45 Dél-afrikai Köztársaság**  
Wiehahn Formwork and  
Scaffolding (Pty) Ltd.  
7600 Stellenbosch  
info@wiehahn.co.za  
www.wiehahn.co.za
- 46 Ukrajna**  
TOW PERI Ukraina  
07400 Brovary  
peri@peri.ua  
www.peri.ua
- 47 Egyiptom**  
Egypt Branch Office  
11361 Heliopolis / Cairo  
info@peri.com.eg  
www.peri.com.eg
- 48 Szerbia**  
PERI Oplate d.o.o.  
11272 Dobanovci  
office@peri.rs  
www.peri.rs
- 49 Mexikó**  
PERI Cimbras y Andamios,  
S.A. de C.V.  
Estado de México,  
info@peri.com.mx  
www.peri.com.mx
- 50 Azerbajdzsán**  
PERI Kalıp ve İskeleleri  
Baku  
peribaku@peri.com.tr  
www.peri.com.tr
- 51 Türkmenisztán**  
PERI Kalıp ve İskeleleri  
Aşgabat  
ahmet.kadioglu@peri.com.tr  
www.peri.com.tr
- 52 Fehéroroszország**  
PERI Belarus  
220100 Minsk  
info@peri.by  
www.peri.by
- 53 Horvátország**  
PERI oplate i skele d.o.o.  
10 250 Donji Stupnik/  
Zagreb  
info@peri.com.hr  
www.peri.com.hr
- 54 Irán**  
PERI GmbH  
Iran Branch Office  
Tehran  
info@peri.ir  
www.peri.ir
- 55 India**  
PERI (India) Pvt Ltd  
Mumbai – 400064  
info@peri.in  
www.peri.in
- 56 Jordánia**  
PERI GmbH - Jordan  
11947 Amman  
jordan@peri.com  
www.peri.com
- 57 Kuvait**  
PERI Kuwait  
13011 Kuwait  
kuwait@peri.com  
www.peri.com
- 58 Szaúd-Arábia**  
PERI Engineering  
Division of Jamjoom  
Consult Saudi Arabia  
21463 Jeddah  
info@peri.com.sa  
www.peri.com.sa
- 59 Katar**  
PERI Qatar LLC  
P.O.Box: 31295 - Doha  
info@periqatar.com  
www.periqatar.com
- 60 Algéria**  
Société PERI S.A.S.  
Kouba - Alger  
peri.alger@peri.fr  
www.peri.fr
- 61 Albánia**  
PERI Sh.p.k.  
Tirane  
erti.hasanaj@peri.com.tr  
www.peri.com.tr
- 62 Peru**  
PERI Peruana SAC  
Villa El Salvador, Lima  
contacto@peri.com.pe  
www.peri.com.pe
- 63 Panama**  
PERI Panama Inc.  
0832-00155 Panama City  
info@peri.com.pa  
www.peri.com.pa
- 64 Angola**  
PERIcofragens, Lda.  
Luanda  
renato.portugal@peri.pt  
www.peri.pt
- 65 Nigéria**  
Heights Access Nigeria Ltd.  
Victoria Island, Lagos  
info@heightsaccessng.com  
www.heightsaccessng.com
- 66 Omán**  
PERI (L.L.C.)  
Muscat  
perimct@perime.com  
www.perime.com
- 67 Kolumbia**  
PERI S.A.S. Colombia  
Chapinero Alto, Bogotá  
peri.colombia@peri.com.co  
www.peri.com.co

## Minden projektnek és követelménynek megfelelő optimális rendszer



Falzszaluzatok



Pillérzszaluzatok



Födémzszaluzatok



Küsző rendszerek



Alagút zsaluzatok



Hídzszaluzatok



Teherhordó állványok



Állványok betonacél szereléshez



Homlokzati munkaállványok



Ipari munkaállványok

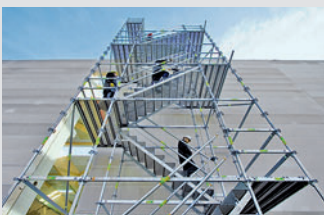

Feljárók



Védőállványok



Rendszerfüggetlen tartozékok



Szolgáltatások



**PERI Kft.**  
**Zsaluzatok, állványzatok,**  
**mérnöki szolgáltatás**  
H-1181 Budapest  
Zádor u. 4.  
Tel.: (1) 2-960-960  
Fax: (1) 2-960-950  
info@peri.hu  
www.peri.hu